

Muret Grande®

DESCRIPTION



D'une grande durabilité, le muret de soutènement Grande® se présente en deux options d'architecture, soit à face épatée ou à face lisse. Les blocs composant le muret Grande® reposent sur une technologie d'emboîtement unique à plusieurs tenons et rainures. Offrant une plus grande flexibilité, cette technologie permet de réaliser des murs de pratiquement toutes les hauteurs, avec un recul ou droit, en s'appuyant sur la gravité ou sur des solutions d'aménagement à géogrilles renforcées.

AVANTAGES :

- > Choix de face ciselée ou lisse
- > Installation mécanique simple et rapide
- > Courbes possibles grâce au Grande Wedge
- > Idéal pour des murets de soutènement d'envergure
- > Installation gravitaire ou renforcée de géogrille selon les besoins du projet
- > Aucune quincaillerie nécessaire grâce au système de tenon et rainure intégré
- > Plusieurs types de modules Grande disponibles pour créer tout type de murets : module standard, module de coin, marche, couronnement



Puisque la conception d'un muret Grande varie d'un projet à l'autre en fonction des spécificités de chacun, Permacon est en mesure de vous fournir une coupe-type personnalisée. Pour en savoir plus à ce sujet, veuillez contacter votre représentant Permacon ou envoyer une demande d'information directement sur notre site Web.

MURET GRANDE - INSTALLATION

MODULES MURET GRANDE STANDARD

VUE ISOMÉTRIQUE

375 STANDARD

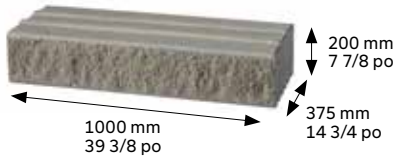

750 STANDARD

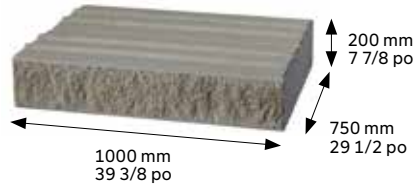

1125 STANDARD



RANG TYPE - VUE DE HAUT



VUE ISOMÉTRIQUE

MODULE DE COIN

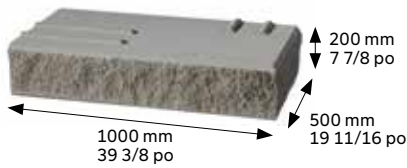

MARCHE 175

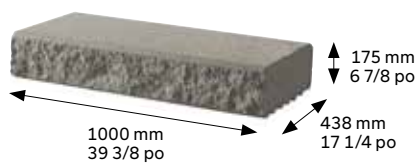

COURONNEMENT 438

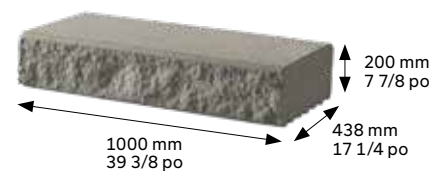

RANG TYPE - VUE DE HAUT

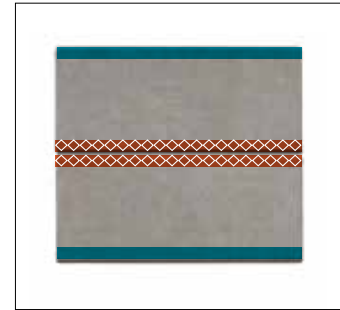
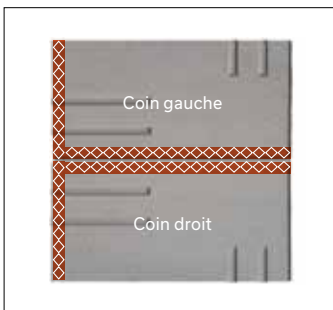

LÉGENDE Face lisse  Face épatée 

MURET GRANDE - INSTALLATION

MODULES MURET GRANDE LISSE STANDARD

VUE ISOMÉTRIQUE

375 STANDARD

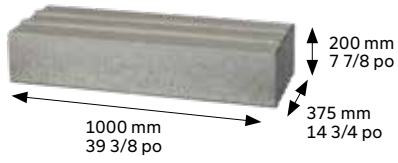

750 STANDARD



1125 STANDARD



RANG TYPE - VUE DE HAUT



VUE ISOMÉTRIQUE

MODULE DE COIN

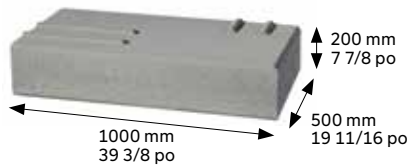

MARCHE 175

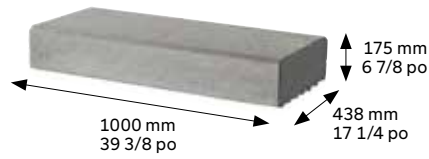

COURONNEMENT 438

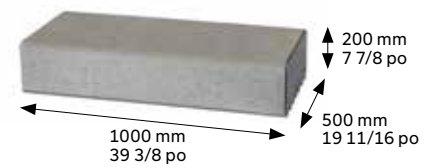

RANG TYPE - VUE DE HAUT

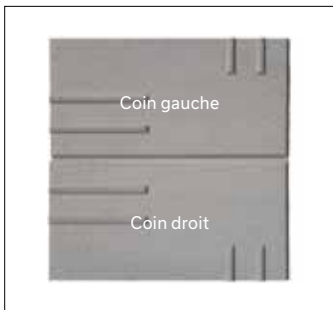

MURET GRANDE - INSTALLATION

MODULES MURET GRANDE WEDGE

VUE ISOMÉTRIQUE

STANDARD

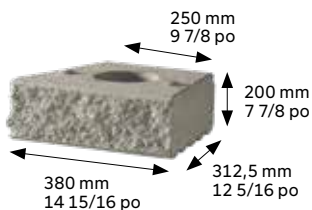

COURONNEMENT

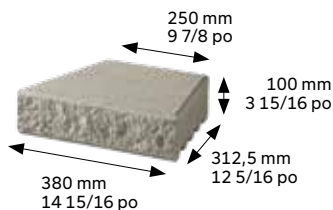

À noter que le muret Grande Wedge est disponible dans le style éclaté seulement, avec une face lisse et une face éclatée sur chaque module.

RANG TYPE - VUE DE HAUT

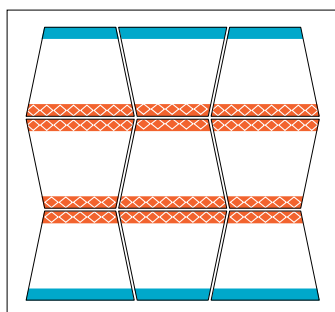
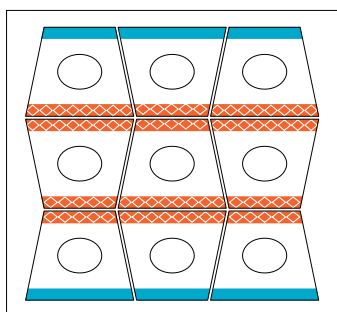

LÉGENDE Face lisse ■ Face éclatée ▨

PRINCIPES DE BASE

Module Grande 375 Standard



Module de coin Grande (droit)

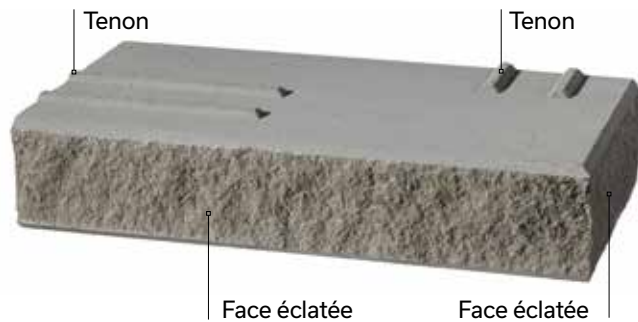

Module Grande Lisse 375 Standard

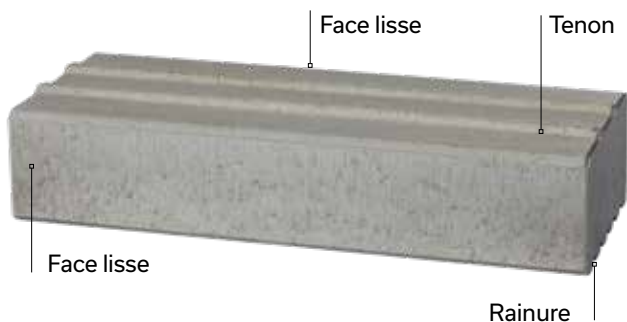

Module de coin Grande lisse (droit)

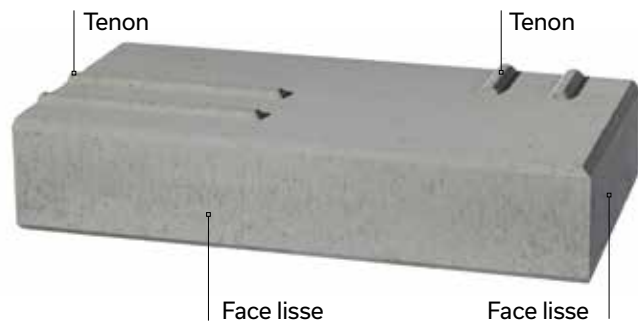

MURET GRANDE - INSTALLATION

MOTIF DE POSE

MOTIF PANNERESSE

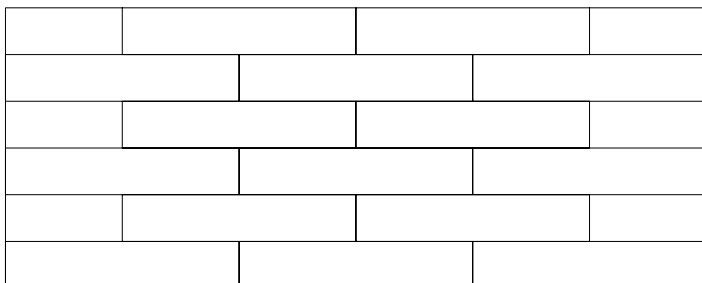

RÉALISATION D'UN COIN EXTÉRIEUR ET INTÉRIEUR

Il est recommandé de toujours entreprendre la construction d'un muret de soutènement par un coin pour éviter les coupes et un alignement de joints verticaux d'un rang à l'autre.



VUE ISOMÉTRIQUE - COIN EXTÉRIEUR



VUE ISOMÉTRIQUE - COIN INTÉRIEUR

MURET GRANDE - INSTALLATION

COIN EXTÉRIEUR 90°

Pour réaliser un coin extérieur à 90°, veuillez suivre ce détail :

- 1 - Entreprendre la construction d'un muret de soutènement par un coin pour éviter les coupes et un alignement de joints verticaux d'un rang à l'autre
- 2 - Alternner chaque rang
- 3 - Il est possible de commencer avec un coin droit ou un coin gauche, au choix
- 4 - Coller les unités de coin entre eux avec de la colle à béton Techniseal pour assurer une stabilité accrue
- 5 - Les unités nécessitant une coupe doivent être coupées d'au moins 125 mm - 5 po
- 6 - Une partie des tenons des unités installées dans le coin doit être enlever pour assurer un emboîtement avec les rangs supérieurs

Vue de plan - Rangs impairs

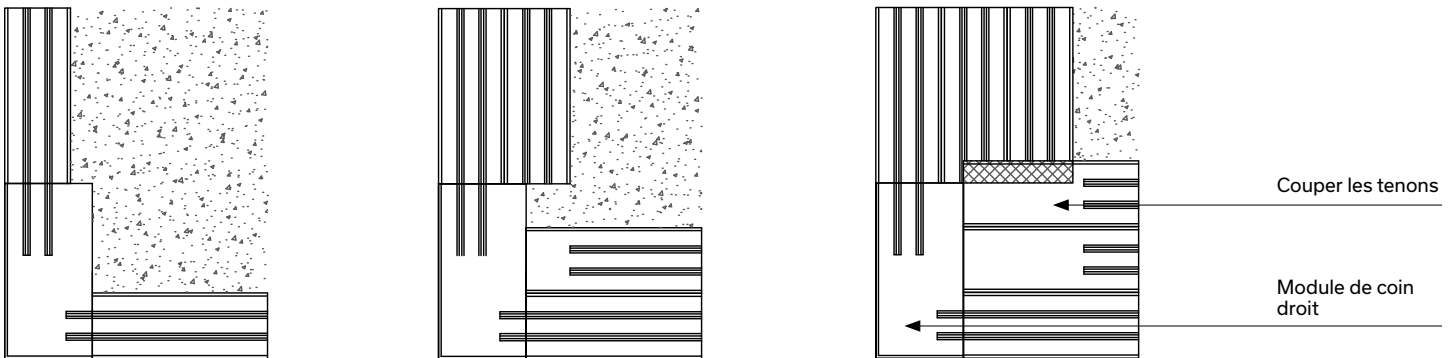

Vue de plan - Rangs pairs

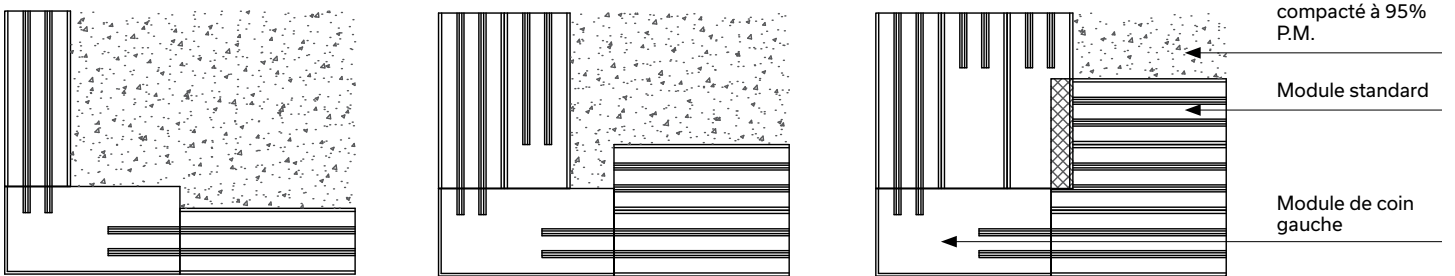

Module 375

Module 750

Module 1125

Pour réaliser un coin intérieur à 90°, veuillez suivre ce détail :

- 1 - Entreprendre la construction d'un muret de soutènement par un coin pour éviter les coupes et un alignement de joints verticaux d'un rang à l'autre
- 2 - Alternner chaque rang
- 3 - Il est possible de commencer avec un coin droit ou un coin gauche, au choix
- 4 - Coller les unités de coin entre eux avec de la colle à béton Techniseal pour assurer une stabilité accrue
- 5 - Une partie des tenons des unités installées dans le coin doit être enlever pour assurer un emboîtement avec les rangs supérieurs

Vue de plan - Rangs impairs

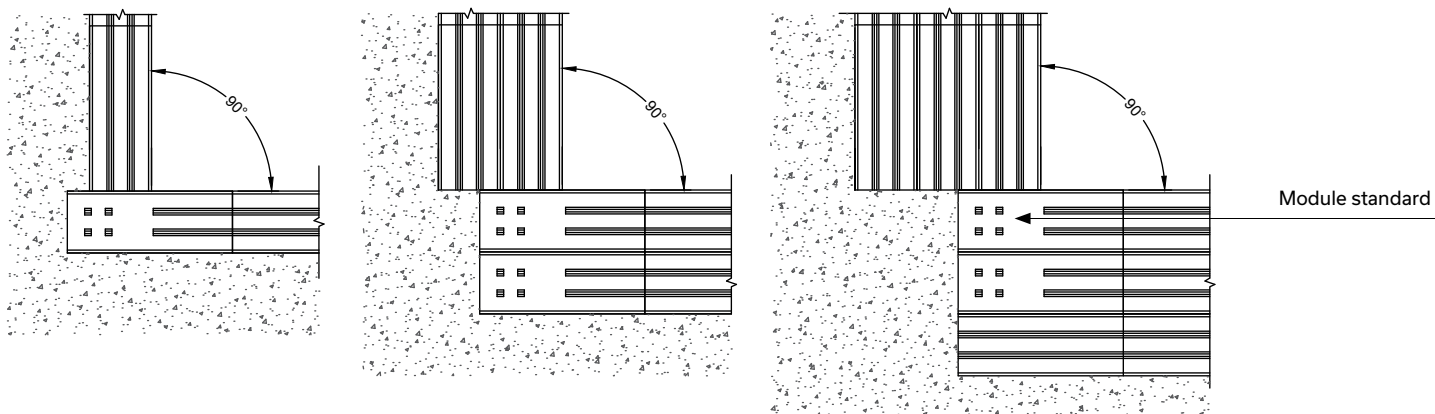

Vue de plan - Rangs pairs

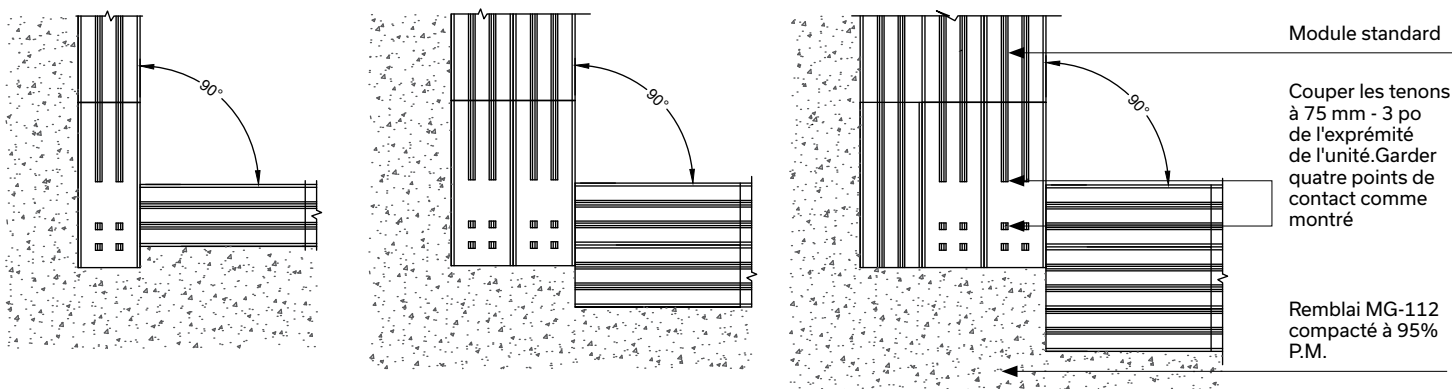

Module 375

Module 750

Module 1125

MURET GRANDE - INSTALLATION

COIN EXTÉRIER EN ANGLE

Pour réaliser un coin extérieur en angle, veuillez suivre ce détail :

- 1 - Entreprendre la construction d'un muret de soutènement par un coin pour éviter les coupes et un alignement de joints verticaux d'un rang à l'autre
- 2 - Alternier chaque rang
- 3 - Il est possible de commencer avec un coin droit ou un coin gauche, au choix
- 4 - Coller les unités de coin entre eux avec de la colle à béton Techniseal pour assurer une stabilité accrue
- 5 - Les unités nécessitant une coupe doivent être coupées d'au moins 125 mm - 5 po
- 6 - Une partie des tenons des unités installées dans le coin doit être enlever pour assurer un emboîtement avec les rangs supérieurs

Vue de plan - Rangs impairs

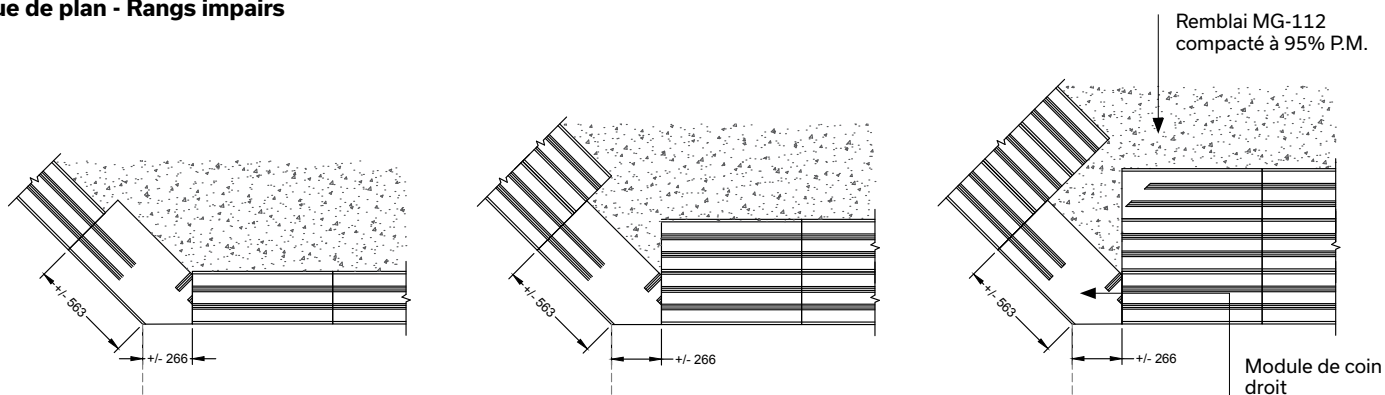

Vue de plan - Rangs pairs

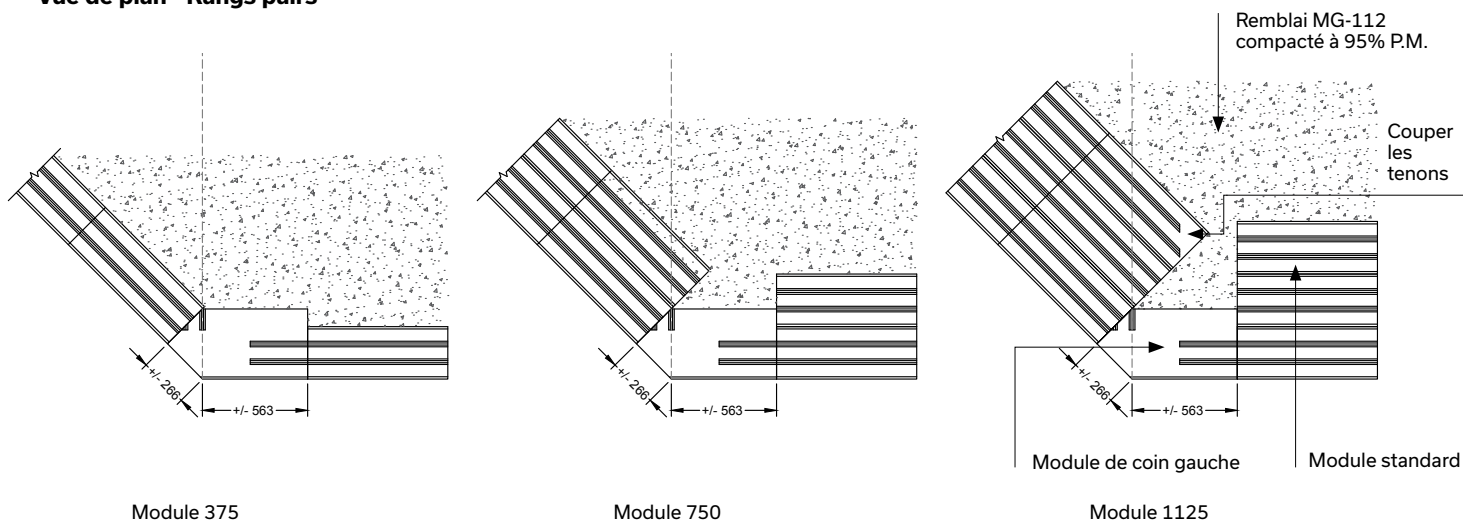

MURET GRANDE - INSTALLATION

COIN INTÉRIEUR EN ANGLE

Pour réaliser un coin intérieur en angle, veuillez suivre ce détail :

- 1 - Entreprendre la construction d'un muret de soutènement par un coin pour éviter les coupes et un alignement de joints verticaux d'un rang à l'autre
- 2 - Alternier chaque rang
- 3 - Il est possible de commencer avec un coin droit ou un coin gauche, au choix
- 4 - Coller les unités de coin entre eux avec de la colle à béton Techniseal pour assurer une stabilité accrue
- 5 - Les unités nécessitant une coupe doivent être coupées de façon à avoir une unité de 500 mm (20 po) de long

Vue de plan - Rangs impairs

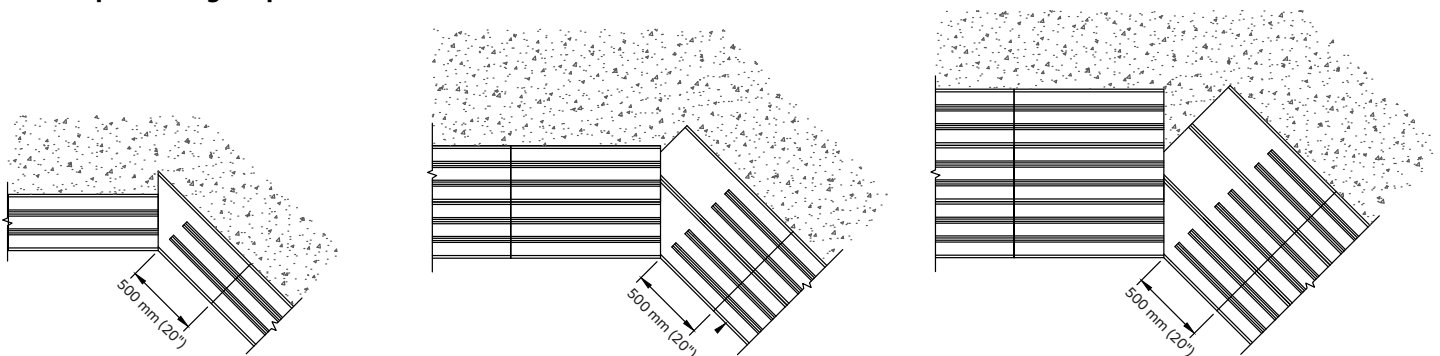

Vue de plan - Rangs pairs

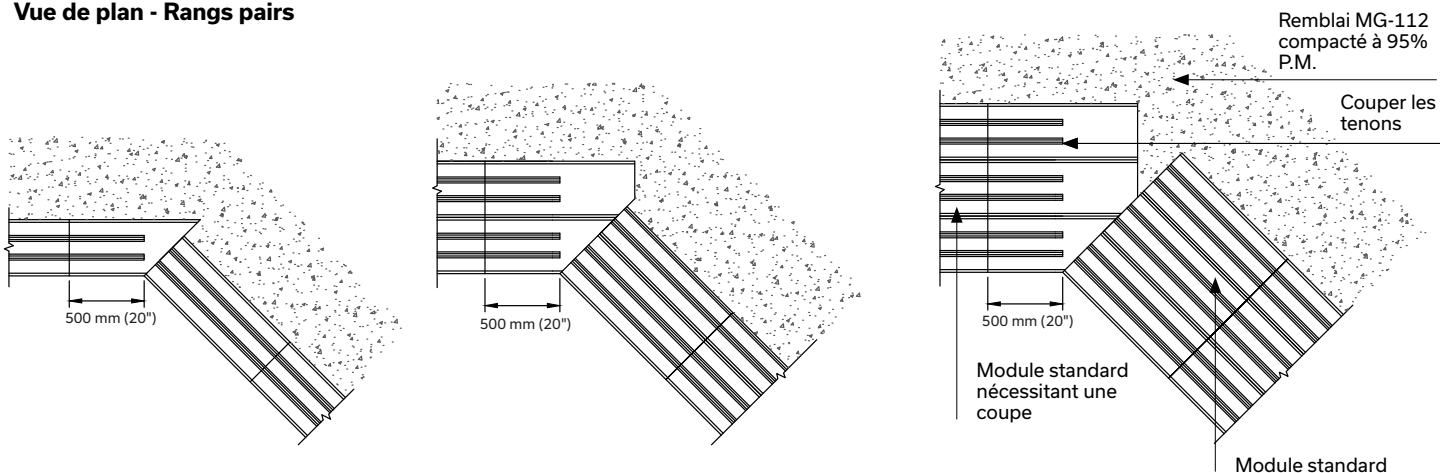

Module 375

Module 750

Module 1125

Procédure à suivre pour installer correctement des géogrilles :

- > Suivre les indications du fabricant de géogrille. Type recommandé : Mirafi
- > S'assurer que le remblai est à niveau avec la géogrille après compaction
- > Installer les géogrilles à la main
- > Orienter la direction forte de la géogrille perpendiculairement à la face des unités du muret Grande
- > Tirer les géogrilles en les posant sur le remblai derrière le muret Grande pour enlever tout pli
- > Clouer la géogrille au sol (remblai) avant de rajouter un autre étage de remblai par-dessus

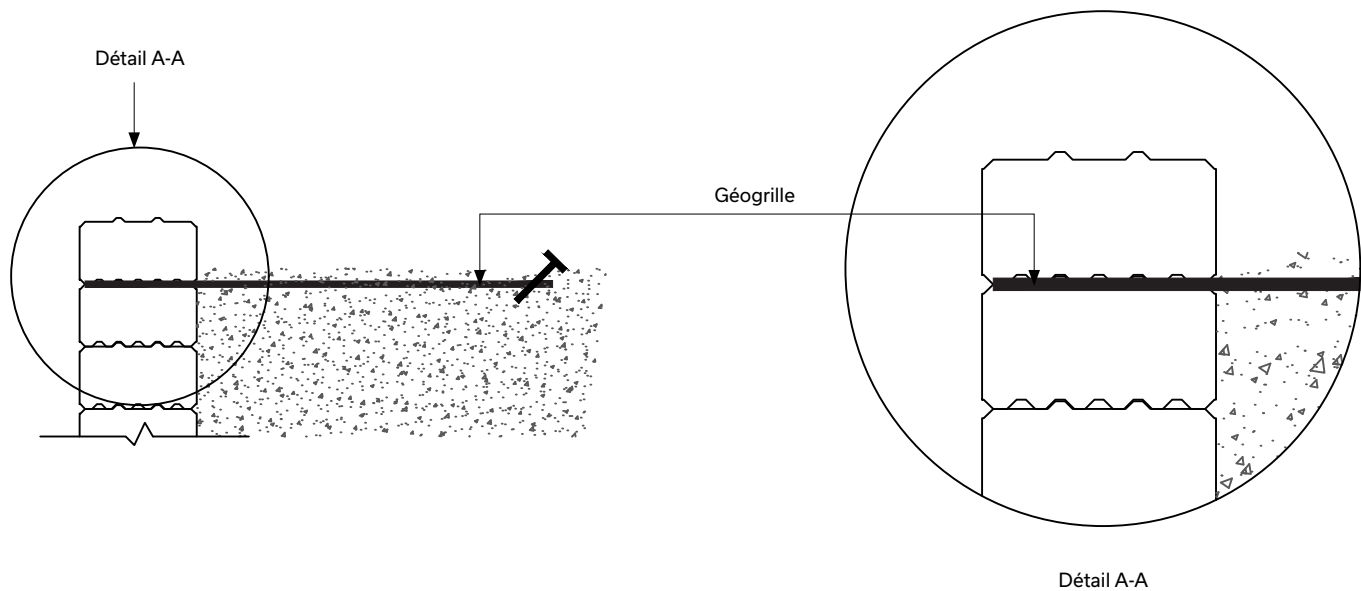

MURET GRANDE - INSTALLATION

COUPE-TYPE - MURET GRANDE INCLINÉ 9° GRAVITAIRE 6 RANGS

Muret Grande 6 rangs de haut (1,2 m ou 3,9 pi), incluant le couronnement

- > Incliné à 9°
- > Gravitaire
- > Avec surcharge de 2,4 kPa
- > Sans pente derrière le muret

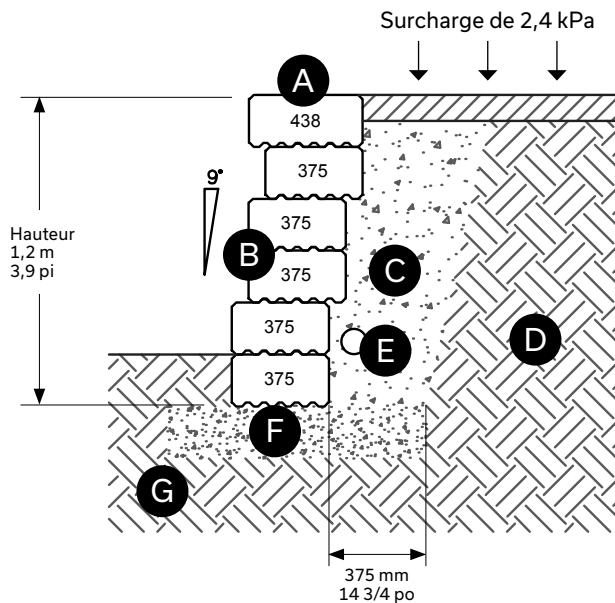

- Ⓐ Muret Grande – Module de couronnement 438
- Ⓑ Muret Grande – 375 Standard : 5 rangs de haut
- Ⓒ Remblai MG-112 compacté à 95% P.M.
Largeur : 375 mm - 14 3/4 po derrière le muret
- Ⓓ Sol non remanié
- Ⓔ Drain perforé 100 mm Ø - 4 po raccordé aux services
- Ⓕ Remblai MG-20 Compacté à 98% P.M.
Profondeur : 200 mm - 8 po minimum
- Ⓖ Sol non remanié ou fondation granulaire 0 à 20 mm -
0 à 3/4 po densifiée pour atteindre une capacité de 150 kPa

Les hauteurs maximales des murs supposent qu'il y a une surcharge de 4 kPa et aucune pente derrière le mur, et que le mur retient du sable ou du gravier net ($\phi = 34$ degrés, $\gamma = 21$ kN/m³).

MURET GRANDE - INSTALLATION

COUPE-TYPE - MURET GRANDE INCLINÉ 9° GRAVITAIRE 9 RANGS

Muret Grande 9 rangs de haut (1,8 m ou 5,9 pi), incluant le couronnement

- > Incliné à 9°
- > Gravitaire
- > Avec surcharge de 2,4 kPa
- > Sans pente derrière le muret

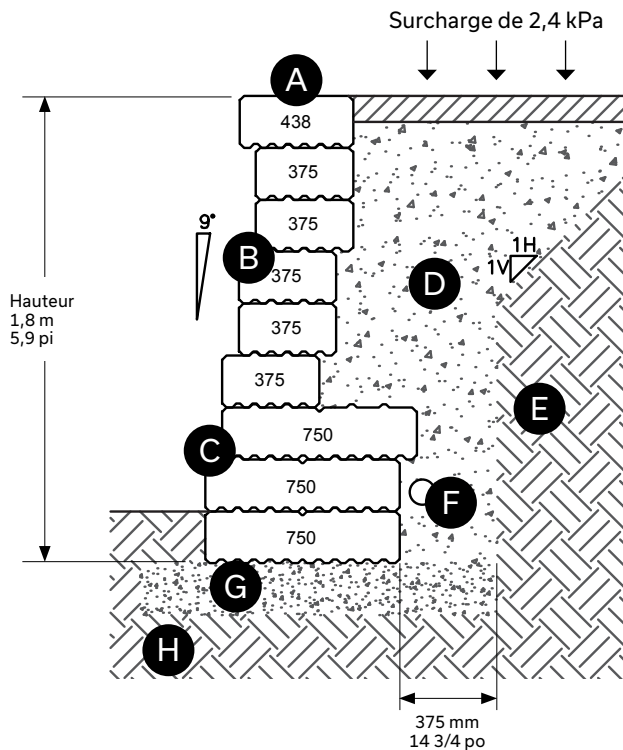

- A** Muret Grande – Module de couronnement 438
- B** Muret Grande – 375 Standard : 5 rangs de haut
- C** Muret Grande – 750 Standard : 3 rangs de haut
- D** Remblai MG-112 compacté à 95% P.M.
Largeur : 375 mm - 14 3/4 po derrière le muret
- E** Sol non remanié
- F** Drain perforé 100 mm Ø - 4 po raccordé aux services
- G** Remblai MG-20 Compacté à 98% P.M.
Profondeur : 200 mm - 8 po minimum
- H** Sol non remanié ou fondation granulaire 0 à 20 mm -
0 à 3/4 po densifiée pour atteindre une capacité de 150 kPa

Les hauteurs maximales des murs supposent qu'il y a une surcharge de 4 kPa et aucune pente derrière le mur, et que le mur retient du sable ou du gravier net ($\phi = 34$ degrés, $\gamma = 21$ kN/m³).

MURET GRANDE - INSTALLATION

COUPE-TYPE - MURET GRANDE INCLINÉ 9° GRAVITAIRE 13 RANGS

Muret Grande 13 rangs de haut (2,6 m ou 8,53 pi), incluant le couronnement

- > Incliné à 9°
- > Gravitaire
- > Avec surcharge de 2,4 kPa
- > Sans pente derrière le muret

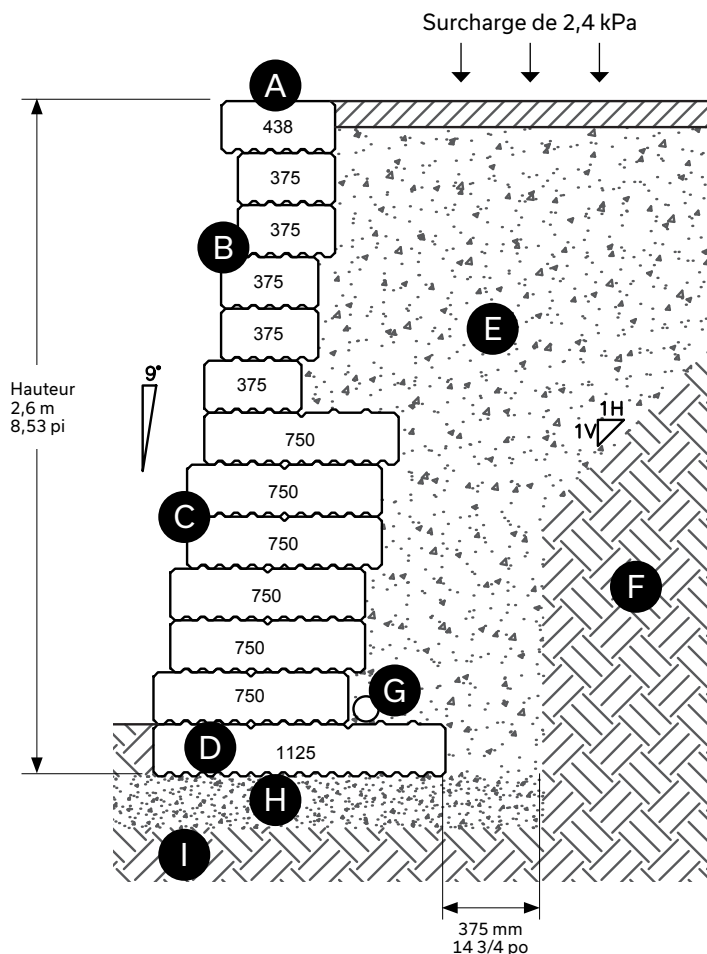

- A** Muret Grande – Module de couronnement 438
- B** Muret Grande – 375 Standard : 5 rangs de haut
- C** Muret Grande – 750 Standard : 6 rangs de haut
- D** Muret Grande – 1125 Standard : 1 rang de haut
- E** Remblai MG-112 compacté à 95% P.M.
Largeur : 375 mm - 14 3/4 po derrière le muret
- F** Sol non remanié
- G** Drain perforé 100 mm Ø - 4 po raccordé aux services
- H** Remblai MG-20 Compacté à 98% P.M.
Profondeur : 200 mm - 8 po minimum
- I** Sol non remanié ou fondation granulaire 0 à 20 mm -
0 à 3/4 po densifiée pour atteindre une capacité de 150 kPa

Les hauteurs maximales des murs supposent qu'il y a une surcharge de 4 kPa et aucune pente derrière le mur, et que le mur retient du sable ou du gravier net ($\phi = 34$ degrés, $\gamma = 21$ kN/m³).

MURET GRANDE - INSTALLATION

COUPE-TYPE - MURET GRANDE INCLINÉ 9° GRAVITAIRE 15 RANGS

Muret Grande 15 rangs de haut (3 m ou 9,8 pi), incluant le couronnement

- > Incliné à 9°
- > Gravitaire
- > Avec surcharge de 2,4 kPa
- > Sans pente derrière le muret

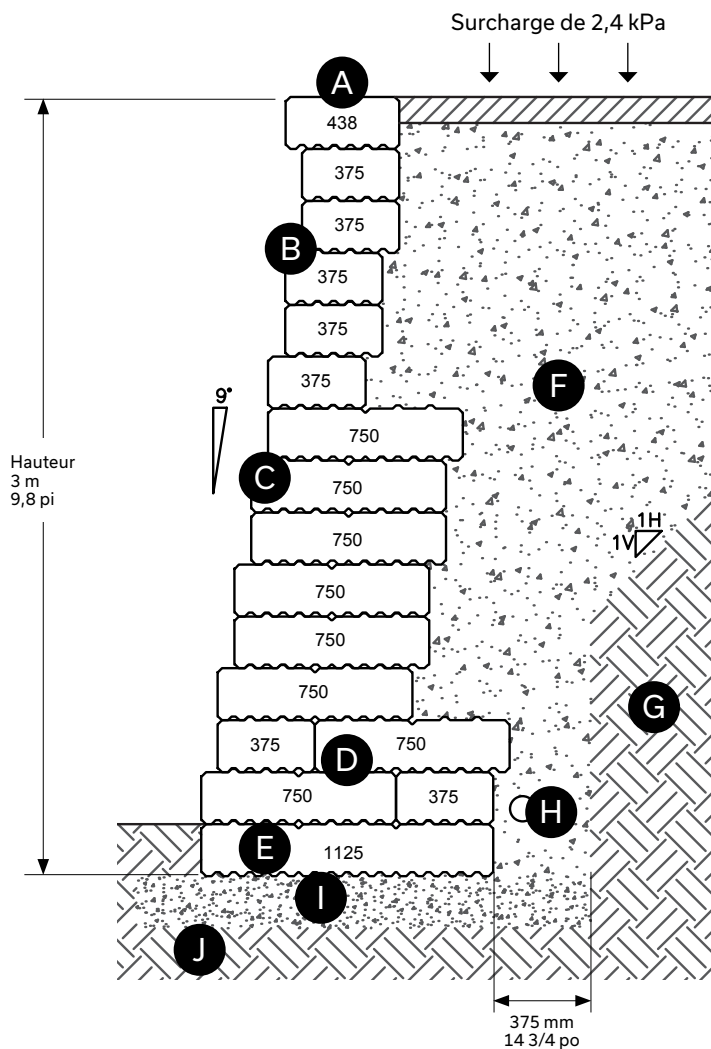

- Ⓐ Muret Grande – Module de couronnement 438
- Ⓑ Muret Grande – 375 Standard : 5 rangs de haut
- Ⓒ Muret Grande – 750 Standard : 6 rangs de haut
- Ⓓ Muret Grande – 375 et 750 Standard : 2 rangs de haut
- Ⓔ Muret Grande – 1125 Standard : 1 rang de haut
- Ⓕ Remblai MG-112 compacté à 95% P.M.
Largeur : 375 mm - 14 3/4 po derrière le muret
- Ⓖ Sol non remanié
- Ⓗ Drain perforé 100 mm Ø - 4 po raccordé aux services
- Ⓘ Remblai MG-20 Compacté à 98% P.M.
Profondeur : 200 mm - 8 po minimum
- Ⓚ Sol non remanié ou fondation granulaire 0 à 20 mm -
0 à 3/4 po densifiée pour atteindre une capacité de 150 kPa

Les hauteurs maximales des murs supposent qu'il y a une surcharge de 4 kPa et aucune pente derrière le mur, et que le mur retient du sable ou du gravier net ($\phi = 34$ degrés, $\gamma = 21$ kN/m³).

MURET GRANDE - INSTALLATION

COUPE-TYPE - MURET GRANDE WEDGE INCLINÉ 9° GRAVITAIRE 5 RANGS

Muret Grande Wedge 5 rangs de haut (0,9 m ou 2,95 pi), incluant le couronnement

- > Incliné à 9°
- > Gravitaire
- > Avec surcharge de 2,4 kPa
- > Sans pente derrière le muret
- > Remplir les cavités des unités Grande Wedge de pierre nette

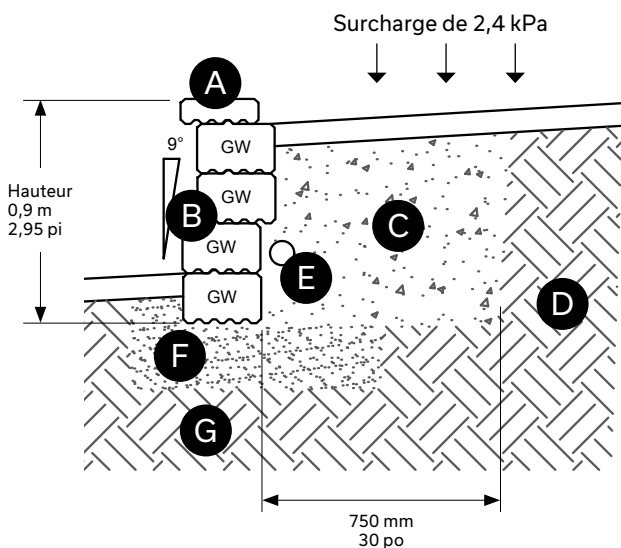

- Ⓐ Muret Grande - Module de couronnement 438
- Ⓑ Muret Grande - Wedge Standard : 4 rangs de haut
- Ⓒ Remblai MG-112 compacté à 95% P.M.
Largeur : 750 mm - 29 1/2 po derrière le muret
- Ⓓ Sol non remanié
- Ⓔ Drain perforé 100 mm Ø - 4 po raccordé aux services
- Ⓕ Remblai MG-20 Compacté à 98% P.M.
Profondeur : 200 mm - 8 po minimum
- Ⓖ Sol non remanié ou fondation granulaire 0 à 20 mm -
0 à 3/4 po densifiée pour atteindre une capacité de 150 kPa

Pour créer des courbes avec le muret Grande, l'utilisation des unités muret Grande Wedge est nécessaire. Permacon est en mesure de vous fournir une coupe-type personnalisée. Pour en savoir plus à ce sujet, veuillez contacter votre représentant Permacon ou envoyer une demande d'information directement sur notre site Web.

Les hauteurs maximales des murs supposent qu'il y a une surcharge de 4 kPa et aucune pente derrière le mur, et que le mur retient du sable ou du gravier net ($\phi = 34$ degrés, $\gamma = 21$ kN/m³).

MURET GRANDE - INSTALLATION

COUPE-TYPE - MURET GRANDE INCLINÉ 17° GRAVITAIRE 8 RANGS

Muret Grande 8 rangs de haut (1,6 m ou 5,2 pi), incluant le couronnement

- > Incliné à 17°
- > Gravitaire
- > Avec surcharge de 2,4 kPa
- > Sans pente derrière le muret

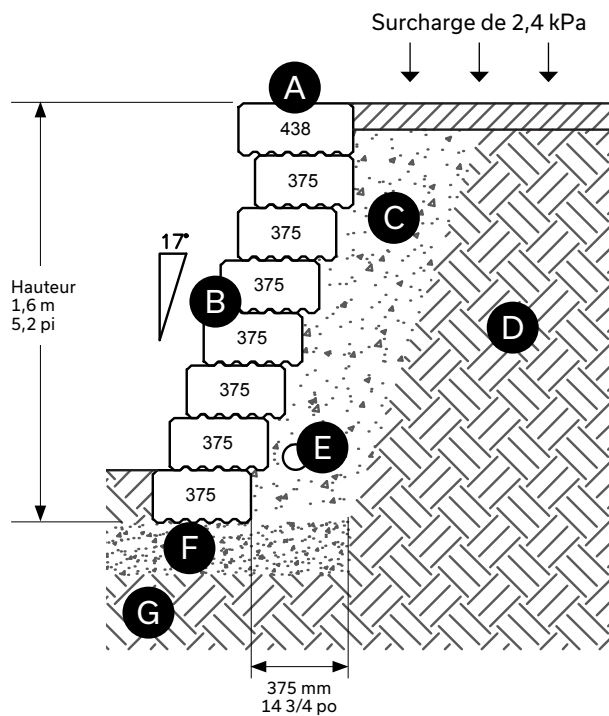

- A** Muret Grande - Module de couronnement 438
- B** Muret Grande - 375 Standard : 7 rangs de haut
- C** Remblai MG-112 compacté à 95% P.M.
Largeur : 375 mm - 14 3/4 po derrière le muret
- D** Sol non remanié
- E** Drain perforé 100 mm Ø - 4 po raccordé aux services
- F** Remblai MG-20 Compacté à 98% P.M.
Profondeur : 200 mm - 8 po minimum
- G** Sol non remanié ou fondation granulaire 0 à 20 mm -
0 à 3/4 po densifiée pour atteindre une capacité de 150 kPa

Les hauteurs maximales des murs supposent qu'il y a une surcharge de 4 kPa et aucune pente derrière le mur, et que le mur retient du sable ou du gravier net ($\phi = 34$ degrés, $\gamma = 21$ kN/m³).

MURET GRANDE - INSTALLATION

COUPE-TYPE - MURET GRANDE INCLINÉ 17° GRAVITAIRE 10 RANGS

Muret Grande 10 rangs de haut (2 m ou 6,6 pi), incluant le couronnement

- > Incliné à 17°
- > Gravitaire
- > Avec surcharge de 2,4 kPa
- > Sans pente derrière le muret

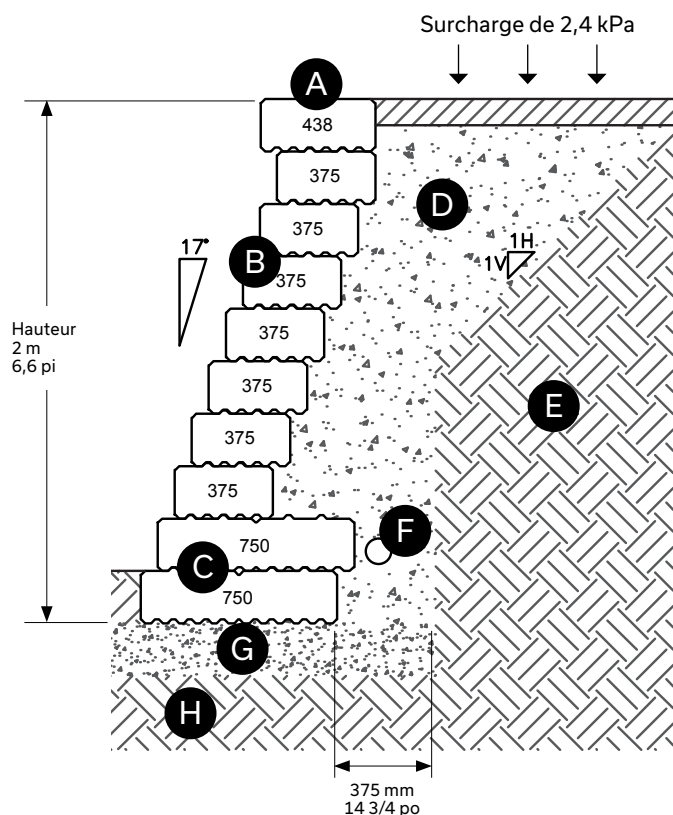

- Ⓐ Muret Grande – Module de couronnement 438
- Ⓑ Muret Grande – 375 Standard : 7 rangs de haut
- Ⓒ Muret Grande – 750 Standard : 2 rangs de haut
- Ⓓ Remblai MG-112 compacté à 95% P.M.
Largeur : 375 mm - 14 3/4 po derrière le muret
- Ⓔ Sol non remanié
- Ⓕ Drain perforé 100 mm Ø - 4 po raccordé aux services
- Ⓖ Remblai MG-20 Compacté à 98% P.M.
Profondeur : 200 mm - 8 po minimum
- Ⓗ Sol non remanié ou fondation granulaire 0 à 20 mm -
0 à 3/4 po densifiée pour atteindre une capacité de 150 kPa

Les hauteurs maximales des murs supposent qu'il y a une surcharge de 4 kPa et aucune pente derrière le mur, et que le mur retient du sable ou du gravier net ($\phi = 34$ degrés, $\gamma = 21$ kN/m³).

MURET GRANDE - INSTALLATION

COUPE-TYPE - MURET GRANDE INCLINÉ 17° GRAVITAIRE 12 RANGS

Muret Grande 12 rangs de haut (2,4 m ou 7,9 pi), incluant le couronnement

- > Incliné à 17°
- > Gravitaire
- > Avec surcharge de 2,4 kPa
- > Sans pente derrière le muret

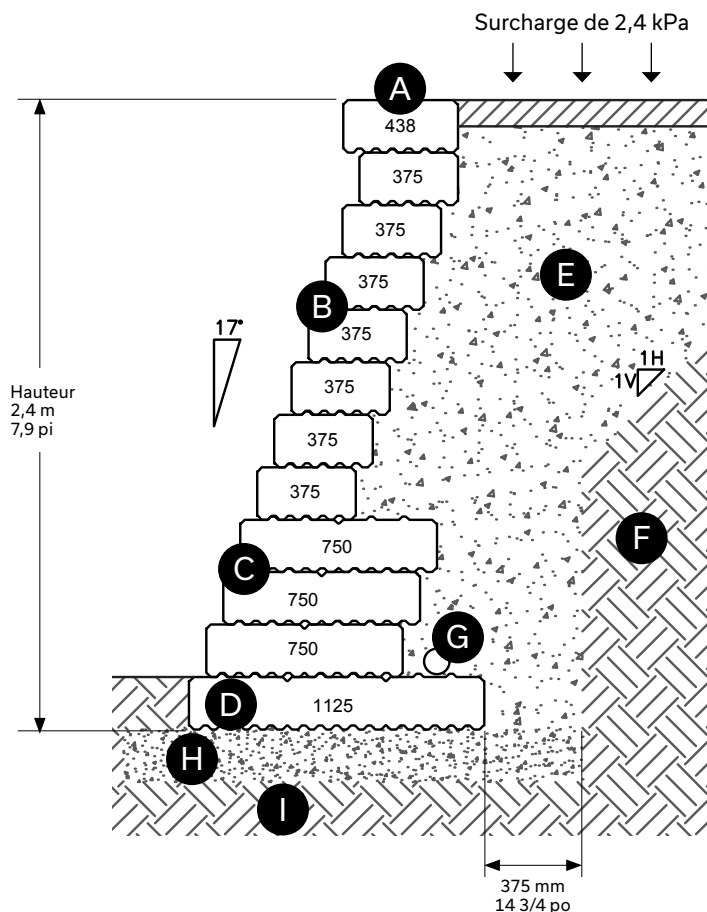

- Ⓐ Muret Grande – Module de couronnement 438
- Ⓑ Muret Grande – 375 Standard : 7 rangs de haut
- Ⓒ Muret Grande – 750 Standard : 3 rangs de haut
- Ⓓ Muret Grande – 1125 Standard : 1 rang de haut
- Ⓔ Remblai MG-112 compacté à 95% P.M.
Largeur : 375 mm - 14 3/4 po derrière le muret
- Ⓕ Sol non remanié
- Ⓖ Drain perforé 100 mm Ø - 4 po raccordé aux services
- Ⓗ Remblai MG-20 Compacté à 98% P.M.
Profondeur : 200 mm - 8 po minimum
- Ⓘ Sol non remanié ou fondation granulaire 0 à 20 mm - 0 à 3/4 po densifiée pour atteindre une capacité de 150 kPa

Les hauteurs maximales des murs supposent qu'il y a une surcharge de 4 kPa et aucune pente derrière le mur, et que le mur retient du sable ou du gravier net ($\phi = 34$ degrés, $\gamma = 21$ kN/m³).

MURET GRANDE - INSTALLATION

COUPE-TYPE - MURET GRANDE WEDGE INCLINÉ 17° GRAVITAIRE 7 RANGS

Muret Grande Wedge 7 rangs de haut (1,3 m ou 4,27 pi), incluant le couronnement

- > Incliné à 17°
- > Gravitaire
- > Avec surcharge de 2,4 kPa
- > Sans pente derrière le muret
- > Remplir les cavités des unités Grande Wedge de pierre nette

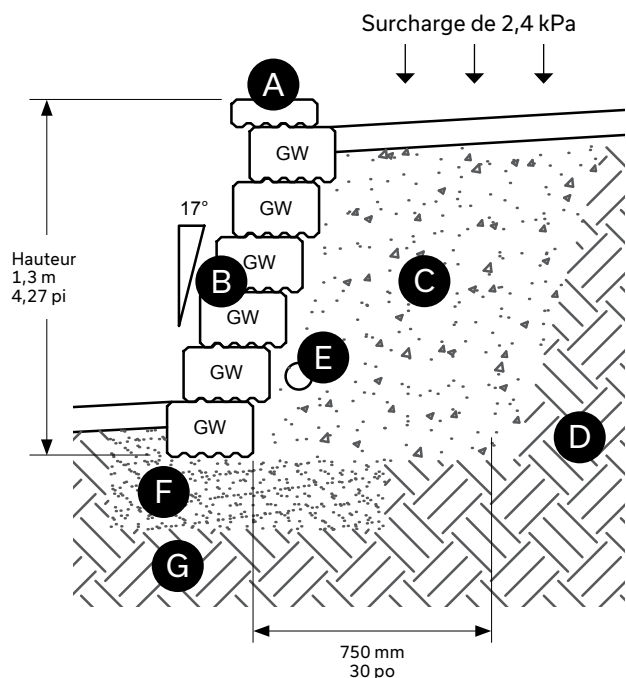

- Ⓐ Muret Grande – Module de couronnement 438
- Ⓑ Muret Grande – Wedge Standard : 6 rangs de haut
- Ⓒ Remblai MG-112 compacté à 95% P.M.
Largeur : 750 mm - 29 1/2 po derrière le muret
- Ⓓ Sol non remanié
- Ⓔ Drain perforé 100 mm Ø - 4 po raccordé aux services
- Ⓕ Remblai MG-20 Compacté à 98% P.M.
Profondeur : 200 mm - 8 po minimum
- Ⓖ Sol non remanié ou fondation granulaire 0 à 20 mm -
0 à 3/4 po densifiée pour atteindre une capacité de 150 kPa

Pour créer des courbes avec le muret Grande, l'utilisation des unités muret Grande Wedge est nécessaire. Permacon est en mesure de vous fournir une coupe-type personnalisée. Pour en savoir plus à ce sujet, veuillez contacter votre représentant Permacon ou envoyer une demande d'information directement sur notre site Web.

Les hauteurs maximales des murs supposent qu'il y a une surcharge de 4 kPa et aucune pente derrière le mur, et que le mur retient du sable ou du gravier net ($\phi = 34$ degrés, $\gamma = 21$ kN/m³).

MURET GRANDE - INSTALLATION

COUPE-TYPE - MURET GRANDE DROIT GRAVITAIRE 5 RANGS

Muret Grande 5 rangs de haut (1 m ou 3,28 pi), incluant le couronnement

- > Droit
- > Gravitaire
- > Avec surcharge de 2,4 kPa
- > Sans pente derrière le muret

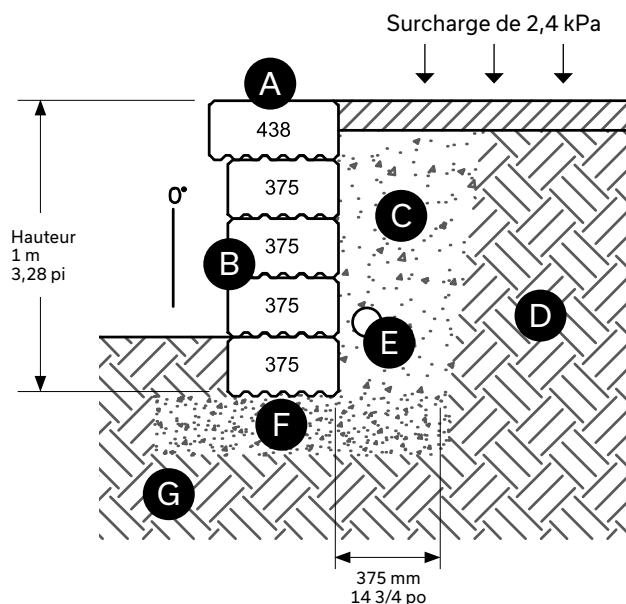

- Ⓐ Muret Grande – Module de couronnement 438
- Ⓑ Muret Grande – 375 Standard : 4 rangs de haut
- Ⓒ Remblai MG-112 compacté à 95% P.M.
Largeur : 375 mm - 14 3/4 po derrière le muret
- Ⓓ Sol non remanié
- Ⓔ Drain perforé 100 mm Ø - 4 po raccordé aux services
- Ⓕ Remblai MG-20 Compacté à 98% P.M.
Profondeur : 200 mm - 8 po minimum
- Ⓖ Sol non remanié ou fondation granulaire 0 à 20 mm -
0 à 3/4 po densifiée pour atteindre une capacité de 150 kPa

Les hauteurs maximales des murs supposent qu'il y a une surcharge de 4 kPa et aucune pente derrière le mur, et que le mur retient du sable ou du gravier net ($\phi = 34$ degrés, $\gamma = 21$ kN/m³).

MURET GRANDE - INSTALLATION

COUPE-TYPE - MURET GRANDE DROIT GRAVITAIRE 8 RANGS

Muret Grande 5 rangs de haut (1,6 m ou 5,2 pi), incluant le couronnement

- > Droit
- > Gravitaire
- > Avec surcharge de 2,4 kPa
- > Sans pente derrière le muret

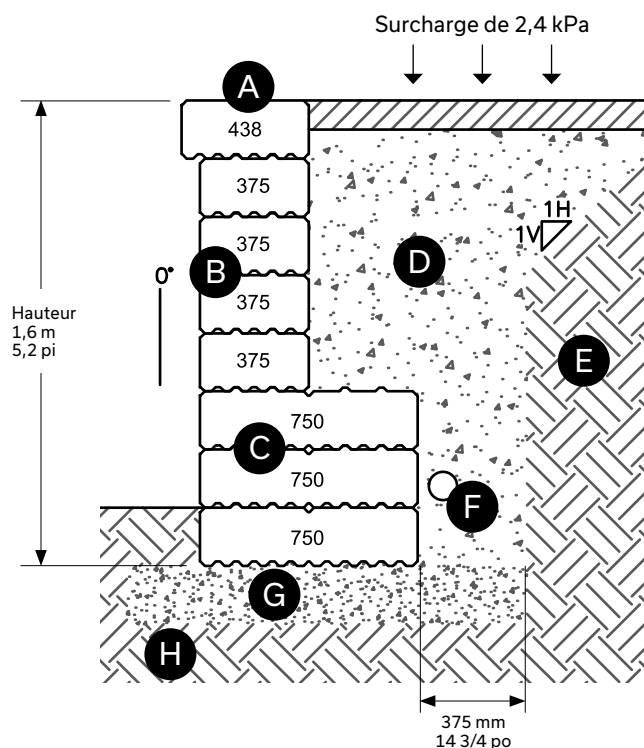

- Ⓐ Muret Grande – Module de couronnement 438
- Ⓑ Muret Grande – 375 Standard : 4 rangs de haut
- Ⓒ Muret Grande – 750 Standard : 3 rangs de haut
- Ⓓ Remblai MG-112 compacté à 95% P.M.
Largeur : 375 mm - 14 3/4 po derrière le muret
- Ⓔ Sol non remanié
- Ⓕ Drain perforé 100 mm Ø - 4 po raccordé aux services
- Ⓖ Remblai MG-20 Compacté à 98% P.M.
Profondeur : 200 mm - 8 po minimum
- Ⓗ Sol non remanié ou fondation granulaire 0 à 20 mm -
0 à 3/4 po densifiée pour atteindre une capacité de 150 kPa

Les hauteurs maximales des murs supposent qu'il y a une surcharge de 4 kPa et aucune pente derrière le mur, et que le mur retient du sable ou du gravier net ($\phi = 34$ degrés, $\gamma = 21$ kN/m³).

MURET GRANDE - INSTALLATION

COUPE-TYPE - MURET GRANDE DROIT GRAVITAIRE 12 RANGS

Muret Grande 5 rangs de haut (2,4 m ou 7,9 pi), incluant le couronnement

- > Droit
- > Gravitaire
- > Avec surcharge de 2,4 kPa
- > Sans pente derrière le muret

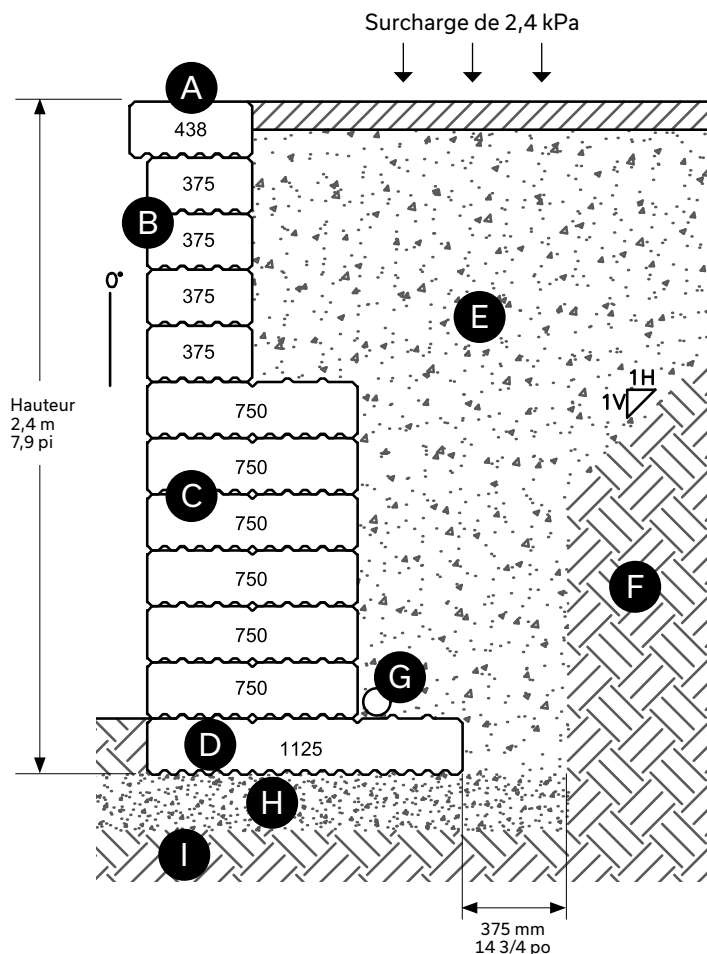

- A** Muret Grande - Module de couronnement 438
- B** Muret Grande - 375 Standard : 4 rangs de haut
- C** Muret Grande - 750 Standard : 6 rangs de haut
- D** Muret Grande - 1125 Standard : 1 rang de haut
- E** Remblai MG-112 compacté à 95% P.M.
Largeur : 375 mm - 14 3/4 po derrière le muret
- F** Sol non remanié
- G** Drain perforé 100 mm Ø - 4 po raccordé aux services
- H** Remblai MG-20 Compacté à 98% P.M.
Profondeur : 200 mm - 8 po minimum
- I** Sol non remanié ou fondation granulaire 0 à 20 mm -
0 à 3/4 po densifiée pour atteindre une capacité de 150 kPa

Les hauteurs maximales des murs supposent qu'il y a une surcharge de 4 kPa et aucune pente derrière le mur, et que le mur retient du sable ou du gravier net ($\phi = 34$ degrés, $\gamma = 21$ kN/m³).

MURET GRANDE - INSTALLATION

COUPE-TYPE - MURET GRANDE DROIT GRAVITAIRE 15 RANGS

Muret Grande 15 rangs de haut (3 m ou 9,8 pi), incluant le couronnement

- > Incliné à 9°
- > Gravitaire
- > Avec surcharge de 2,4 kPa
- > Sans pente derrière le muret

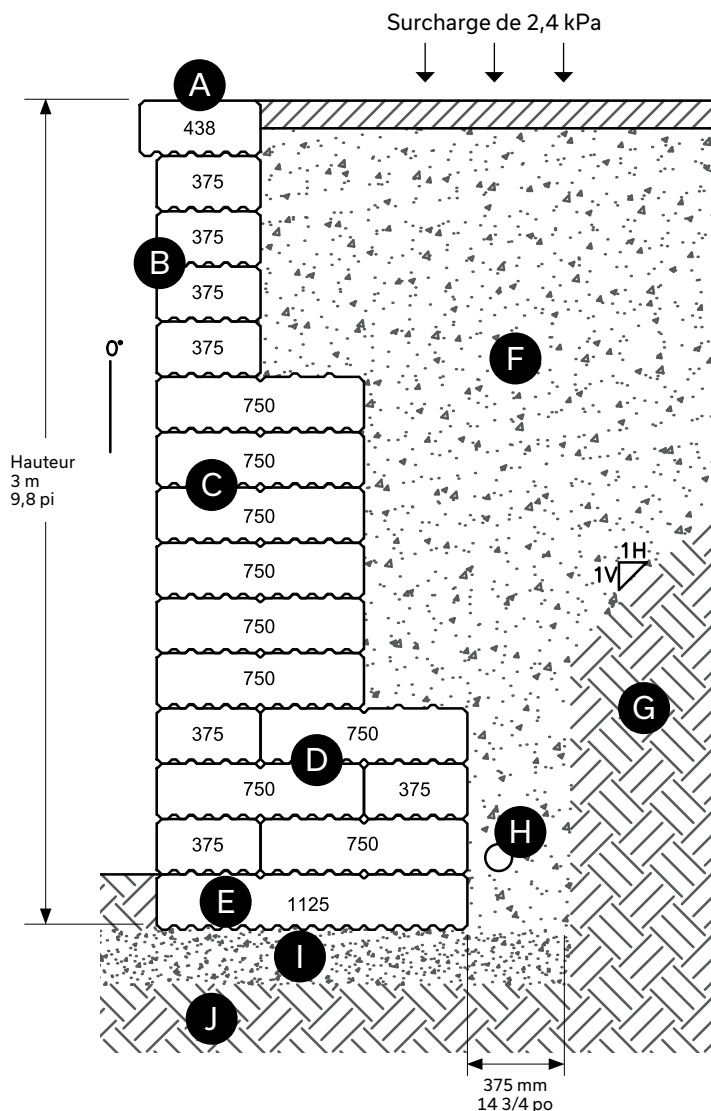

- Ⓐ Muret Grande - Module de couronnement 438
- Ⓑ Muret Grande - 375 Standard : 4 rangs de haut
- Ⓒ Muret Grande - 750 Standard : 6 rangs de haut
- Ⓓ Muret Grande - 375 et 750 Standard : 3 rangs de haut
- Ⓔ Muret Grande - 1125 Standard : 1 rang de haut
- Ⓕ Remblai MG-112 compacté à 95% P.M.
Largeur : 375 mm - 14 3/4 po derrière le muret
- Ⓖ Sol non remanié
- Ⓗ Drain perforé 100 mm Ø - 4 po raccordé aux services
- Ⓘ Remblai MG-20 Compacté à 98% P.M.
Profondeur : 200 mm - 8 po minimum
- Ⓚ Sol non remanié ou fondation granulaire 0 à 20 mm -
0 à 3/4 po densifiée pour atteindre une capacité de 150 kPa

Les hauteurs maximales des murs supposent qu'il y a une surcharge de 4 kPa et aucune pente derrière le mur, et que le mur retient du sable ou du gravier net ($\phi = 34$ degrés, $\gamma = 21$ kN/m³).

MURET GRANDE - INSTALLATION

COUPE-TYPE - MURET GRANDE WEDGE DROIT GRAVITAIRE 4 RANGS

Muret Grande Wedge 4 rangs de haut (0,7 m ou 2,3 pi), incluant le couronnement

- > Droit
- > Gravitaire
- > Avec surcharge de 2,4 kPa
- > Sans pente derrière le muret
- > Remplir les cavités des unités Grande Wedge de pierre nette

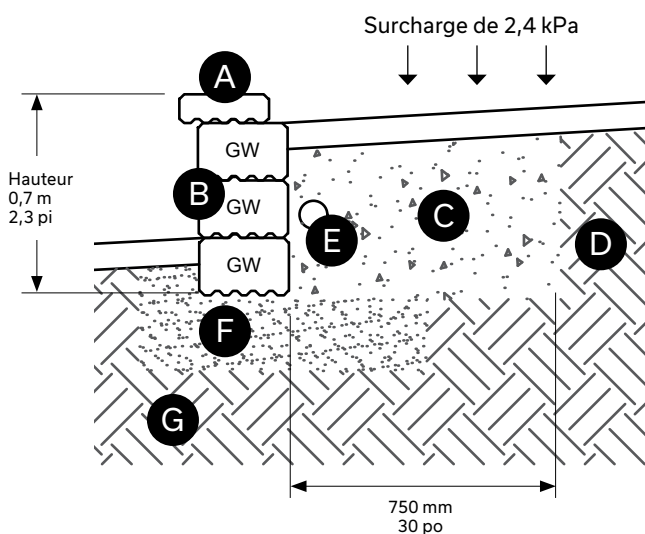

- A** Muret Grande - Module de couronnement 438
- B** Muret Grande - Wedge Standard : 3 rangs de haut
- C** Remblai MG-112 compacté à 95% P.M.
Largeur : 750 mm - 29 1/2 po derrière le muret
- D** Sol non remanié
- E** Drain perforé 100 mm Ø - 4 po raccordé aux services
- F** Remblai MG-20 Compacté à 98% P.M.
Profondeur : 200 mm - 8 po minimum
- G** Sol non remanié ou fondation granulaire 0 à 20 mm - 0 à 3/4 po densifiée pour atteindre une capacité de 150 kPa

Pour créer des courbes avec le muret Grande, l'utilisation des unités muret Grande Wedge est nécessaire. Permacon est en mesure de vous fournir une coupe-type personnalisée. Pour en savoir plus à ce sujet, veuillez contacter votre représentant Permacon ou envoyer une demande d'information directement sur notre site Web.

Les hauteurs maximales des murs supposent qu'il y a une surcharge de 4 kPa et aucune pente derrière le mur, et que le mur retient du sable ou du gravier net ($\phi = 34$ degrés, $\gamma = 21$ kN/m³).

MURET GRANDE - INSTALLATION

COUPE-TYPE - MURET GRANDE INCLINÉ 9° RENFORCÉ 9 RANGS

Muret Grande 9 rangs de haut (1,8 m ou 5,9 pi), incluant le couronnement

- > Incliné 9°
- > Renforcé de géogridde, modèle recommandé : Miragrid 3XT
- > Avec surcharge de 2,4 kPa
- > Sans pente derrière le muret

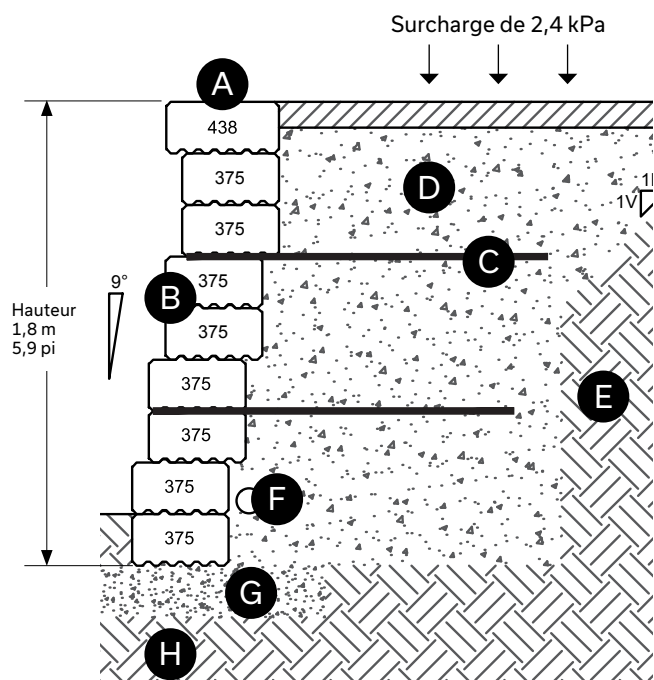

- A** Muret Grande – Module de couronnement 438
- B** Muret Grande – 375 Standard : 8 rangs de haut
- C** Géogridde : 1,4 m - 4,6 pi de long
- D** Remblai MG-112 compacté à 95% P.M.
Largeur : 375 mm - 14 3/4 po derrière le muret
- E** Sol non remanié
- F** Drain perforé 100 mm Ø - 4 po raccordé aux services
- G** Remblai MG-20 Compacté à 98% P.M.
Profondeur : 200 mm - 8 po minimum
- H** Sol non remanié ou fondation granulaire 0 à 20 mm -
0 à 3/4 po densifiée pour atteindre une capacité de 150 kPa

Les hauteurs maximales des murs supposent qu'il y a une surcharge de 4 kPa et aucune pente derrière le mur, et que le mur retient du sable ou du gravier net ($\phi = 34$ degrés, $\gamma = 21$ kN/m³).

MURET GRANDE - INSTALLATION

COUPE-TYPE - MURET GRANDE INCLINÉ 9° RENFORCÉ 12 RANGS

Muret Grande 12 rangs de haut (2,4 m ou 7,9 pi), incluant le couronnement

- > Incliné 9°
- > Renforcé de géogrille, modèle recommandé : Miragrid 3XT
- > Avec surcharge de 2,4 kPa
- > Sans pente derrière le muret

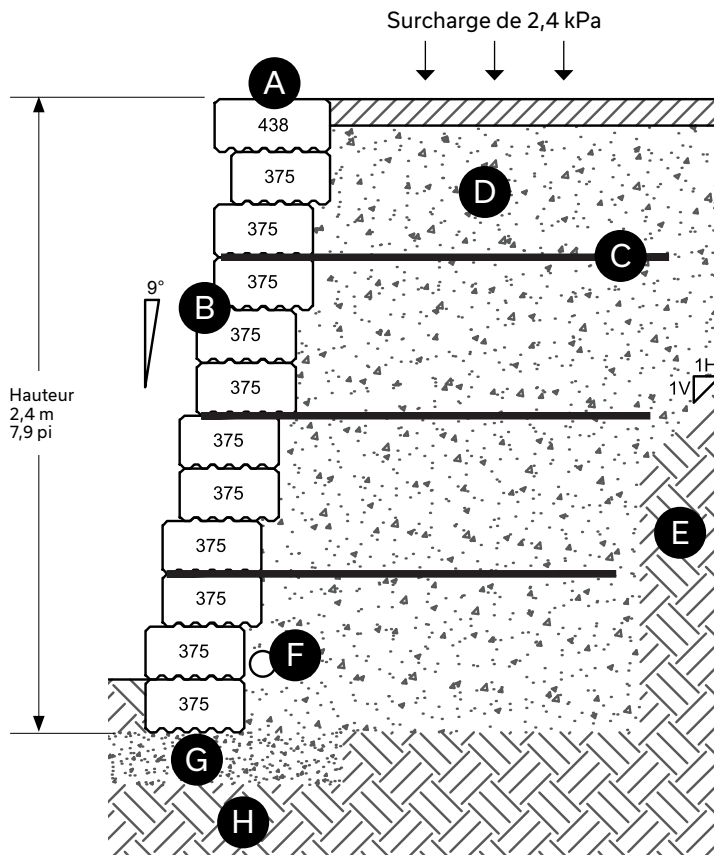

- A** Muret Grande - Module de couronnement 438
- B** Muret Grande - 375 Standard : 11 rangs de haut
- C** Géogrille : minimum 1,7 m - 5,6 pi de long
- D** Remblai MG-112 compacté à 95% P.M.
Largeur : 375 mm - 14 3/4 po derrière le muret
- E** Sol non remanié
- F** Drain perforé 100 mm Ø - 4 po raccordé aux services
- G** Remblai MG-20 Compacté à 98% P.M.
Profondeur : 200 mm - 8 po minimum
- H** Sol non remanié ou fondation granulaire 0 à 20 mm -
0 à 3/4 po densifiée pour atteindre une capacité de 150 kPa

Les hauteurs maximales des murs supposent qu'il y a une surcharge de 4 kPa et aucune pente derrière le mur, et que le mur retient du sable ou du gravier net ($\phi = 34$ degrés, $\gamma = 21$ kN/m³).

MURET GRANDE - INSTALLATION

COUPE-TYPE - MURET GRANDE INCLINÉ 9° RENFORCÉ 15 RANGS

Muret Grande 15 rangs de haut (3 m ou 9,8 pi), incluant le couronnement

- > Incliné 9°
- > Renforcé de géogridde, modèle recommandé : Miragrid 3XT
- > Avec surcharge de 2,4 kPa
- > Sans pente derrière le muret

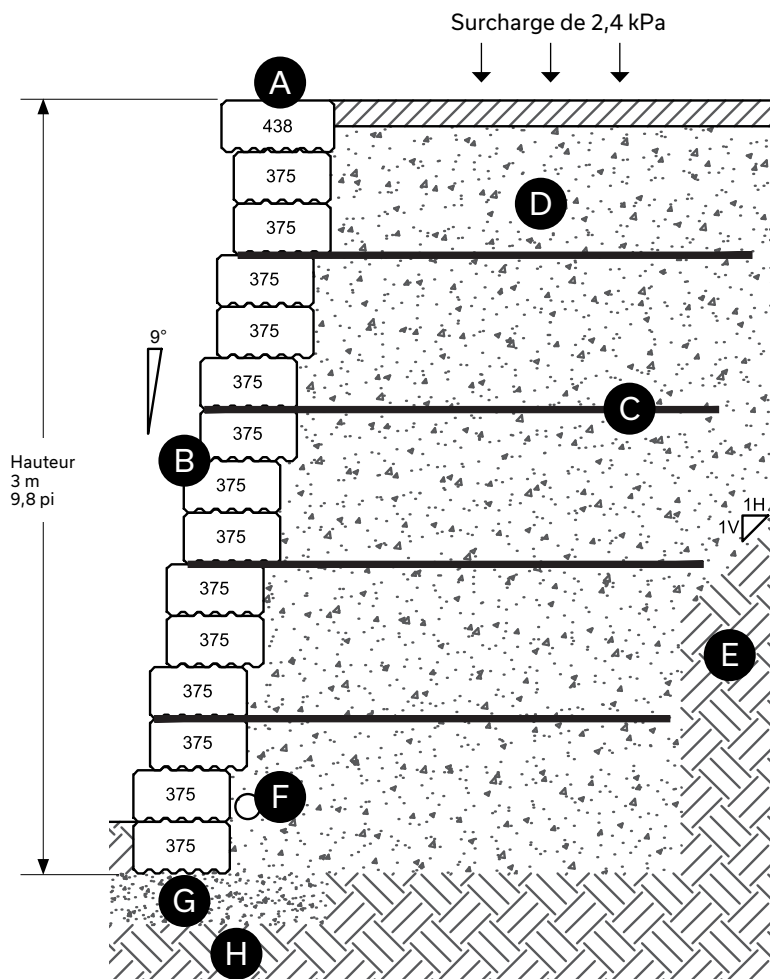

- A** Muret Grande – Module de couronnement 438
- B** Muret Grande – 375 Standard : 14 rangs de haut
- C** Géogridde : minimum 2 m - 6,6 pi de long
- D** Remblai MG-112 compacté à 95% P.M.
Largeur : 375 mm - 14 3/4 po derrière le muret
- E** Sol non remanié
- F** Drain perforé 100 mm Ø - 4 po raccordé aux services
- G** Remblai MG-20 Compacté à 98% P.M.
Profondeur : 200 mm - 8 po minimum
- H** Sol non remanié ou fondation granulaire
0 à 20 mm - 0 à 3/4 po densifiée pour atteindre une capacité de 150 kPa

Les hauteurs maximales des murs supposent qu'il y a une surcharge de 4 kPa et aucune pente derrière le mur, et que le mur retient du sable ou du gravier net ($\phi = 34$ degrés, $\gamma = 21$ kN/m³).

MURET GRANDE - INSTALLATION

COUPE-TYPE - MURET GRANDE WEDGE INCLINÉ 9° RENFORCÉ 8 RANGS

Muret Grande Wedge 8 rangs de haut (1,5 m ou 4,92 pi), incluant le couronnement

- > Incliné à 9°
- > Renforcé de géogridde, modèle recommandé : Miragrid 3XT
- > Avec surcharge de 2,4 kPa
- > Sans pente derrière le muret
- > Remplir les cavités des unités Grande Wedge de pierre nette

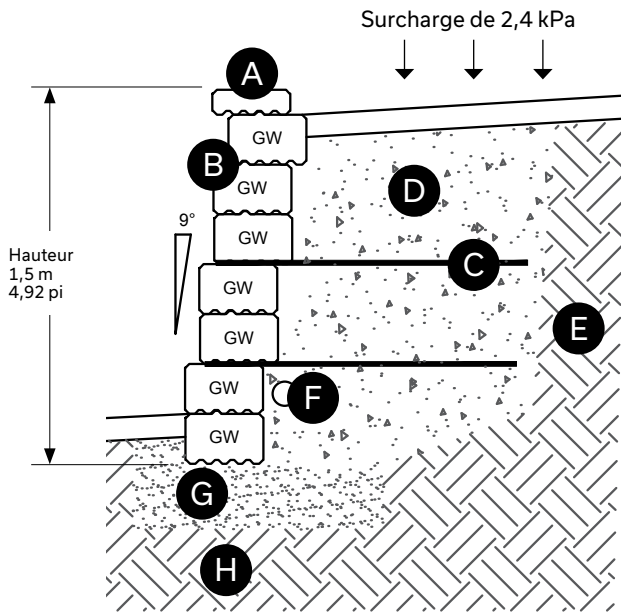

- A Muret Grande – Module de couronnement 438
- B Muret Grande – Wedge Standard : 7 rangs de haut
- C Géogridde : minimum 1,3 m - 4,3 pi de long
- D Remblai MG-112 compacté à 95% P.M.
Largeur : 750 mm - 29 1/2 po derrière le muret
- E Sol non remanié
- F Drain perforé 100 mm Ø - 4 po raccordé aux services
- G Remblai MG-20 Compacté à 98% P.M.
Profondeur : 200 mm - 8 po minimum
- H Sol non remanié ou fondation granulaire 0 à 20 mm -
0 à 3/4 po densifiée pour atteindre une capacité de 150 kPa

Pour créer des courbes avec le muret Grande, l'utilisation des unités muret Grande Wedge est nécessaire. Permacon est en mesure de vous fournir une coupe-type personnalisée. Pour en savoir plus à ce sujet, veuillez contacter votre représentant Permacon ou envoyer une demande d'information directement sur notre site Web.

Les hauteurs maximales des murs supposent qu'il y a une surcharge de 4 kPa et aucune pente derrière le mur, et que le mur retient du sable ou du gravier net ($\phi = 34$ degrés, $\gamma = 21$ kN/m³).

MURET GRANDE - INSTALLATION

COUPE-TYPE - MURET GRANDE WEDGE INCLINÉ 9° RENFORCÉ 13 RANGS

Muret Grande Wedge 13 rangs de haut (2,5 m ou 8,2 pi), incluant le couronnement

- > Incliné à 9°
- > Renforcé de géogridde, modèle recommandé : Miragrid 3XT
- > Avec surcharge de 2,4 kPa
- > Sans pente derrière le muret
- > Remplir les cavités des unités Grande Wedge de pierre nette

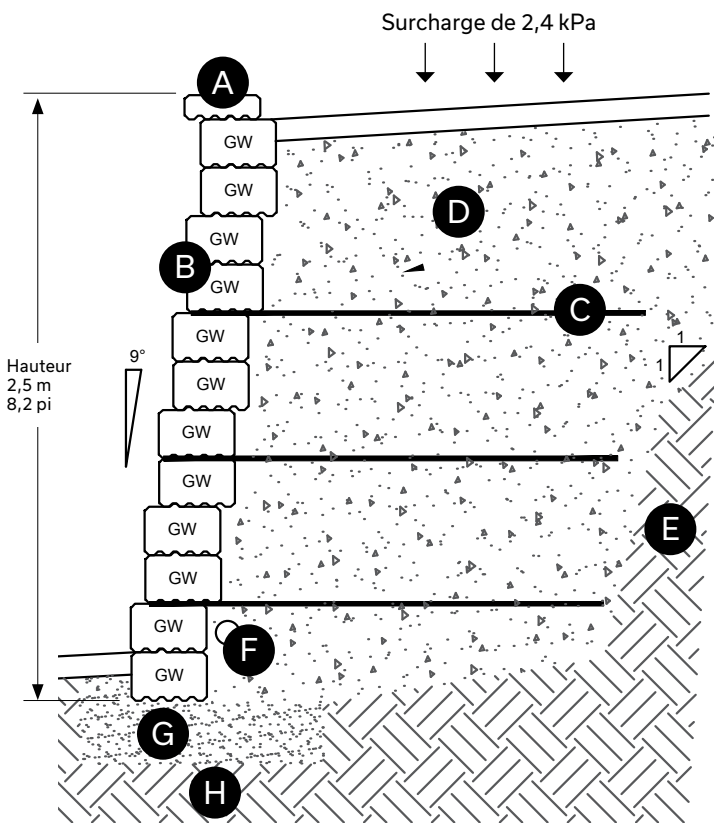

- A Muret Grande – Module de couronnement 438
- B Muret Grande – Wedge Standard : 12 rangs de haut
- C Géogridde : minimum 1,5 m - 4,9 pi de long
- D Remblai MG-112 compacté à 95% P.M.
Largeur : 750 mm - 29 1/2 po derrière le muret
- E Sol non remanié
- F Drain perforé 100 mm Ø - 4 po raccordé aux services
- G Remblai MG-20 Compacté à 98% P.M.
Profondeur : 200 mm - 8 po minimum
- H Sol non remanié ou fondation granulaire 0 à 20 mm -
0 à 3/4 po densifiée pour atteindre une capacité
de 150 kPa

Pour créer des courbes avec le muret Grande, l'utilisation des unités muret Grande Wedge est nécessaire. Permacon est en mesure de vous fournir une coupe-type personnalisée. Pour en savoir plus à ce sujet, veuillez contacter votre représentant Permacon ou envoyer une demande d'information directement sur notre site Web.

Les hauteurs maximales des murs supposent qu'il y a une surcharge de 4 kPa et aucune pente derrière le mur, et que le mur retient du sable ou du gravier net ($\phi = 34$ degrés, $\gamma = 21$ kN/m³).

MURET GRANDE - INSTALLATION

COUPE-TYPE - MURET GRANDE WEDGE INCLINÉ 9° RENFORCÉ 16 RANGS

Muret Grande Wedge 16 rangs de haut (3,1 m ou 10,17 pi), incluant le couronnement

- > Incliné à 9°
- > Renforcé de géogridde, modèle recommandé : Miragrid 3XT
- > Avec surcharge de 2,4 kPa
- > Sans pente derrière le muret
- > Remplir les cavités des unités Grande Wedge de pierre nette

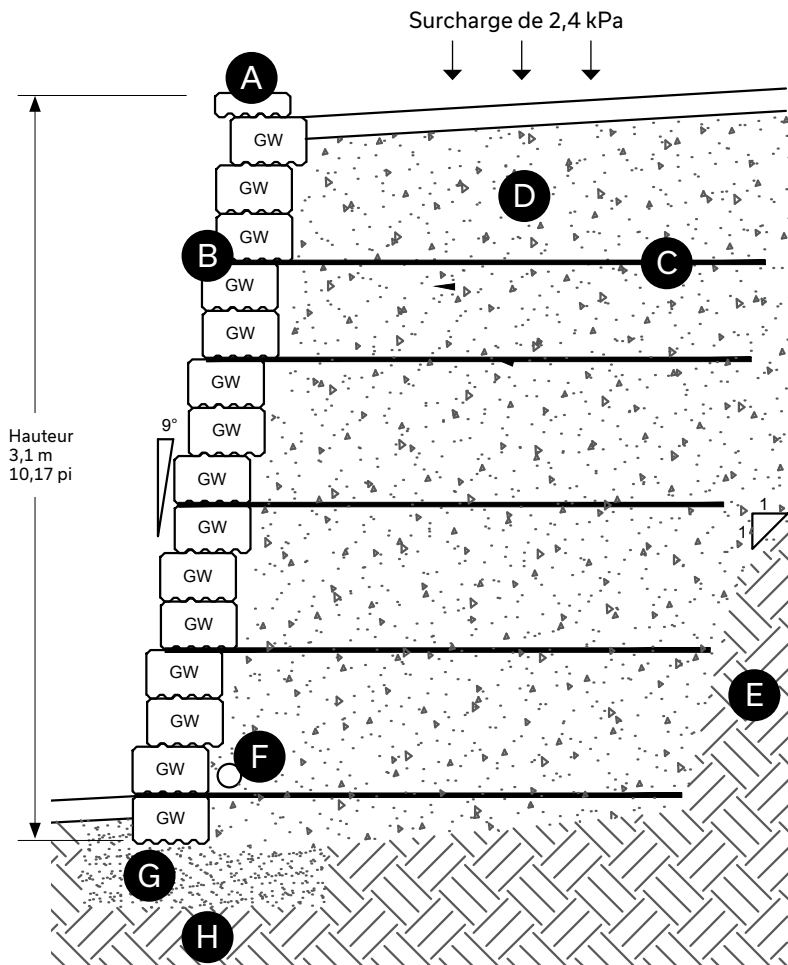

- A** Muret Grande – Module de couronnement 438
- B** Muret Grande – Wedge Standard : 15 rangs de haut
- C** Géogridde : minimum 1,8 m - 5,9 pi de long
- D** Remblai MG-112 compacté à 95% P.M.
Largeur : 750 mm - 29 1/2 po derrière le muret
- E** Sol non remanié
- F** Drain perforé 100 mm Ø - 4 po raccordé aux services
- G** Remblai MG-20 Compacté à 98% P.M.
Profondeur : 200 mm - 8 po minimum
- H** Sol non remanié ou fondation granulaire
0 à 20 mm - 0 à 3/4 po densifiée pour atteindre une capacité de 150 kPa

Pour créer des courbes avec le muret Grande, l'utilisation des unités muret Grande Wedge est nécessaire. Permacon est en mesure de vous fournir une coupe-type personnalisée. Pour en savoir plus à ce sujet, veuillez contacter votre représentant Permacon ou envoyer une demande d'information directement sur notre site Web.

Les hauteurs maximales des murs supposent qu'il y a une surcharge de 4 kPa et aucune pente derrière le mur, et que le mur retient du sable ou du gravier net ($\phi = 34$ degrés, $\gamma = 21$ kN/m³).

MURET GRANDE - INSTALLATION

COUPE-TYPE - MURET GRANDE INCLINÉ 17° RENFORCÉ 9 RANGS

Muret Grande 9 rangs de haut (1,8 m ou 5,9 pi), incluant le couronnement

- > Incliné 17°
- > Renforcé de géogridde, modèle recommandé : Miragrid 3XT
- > Avec surcharge de 2,4 kPa
- > Sans pente derrière le muret

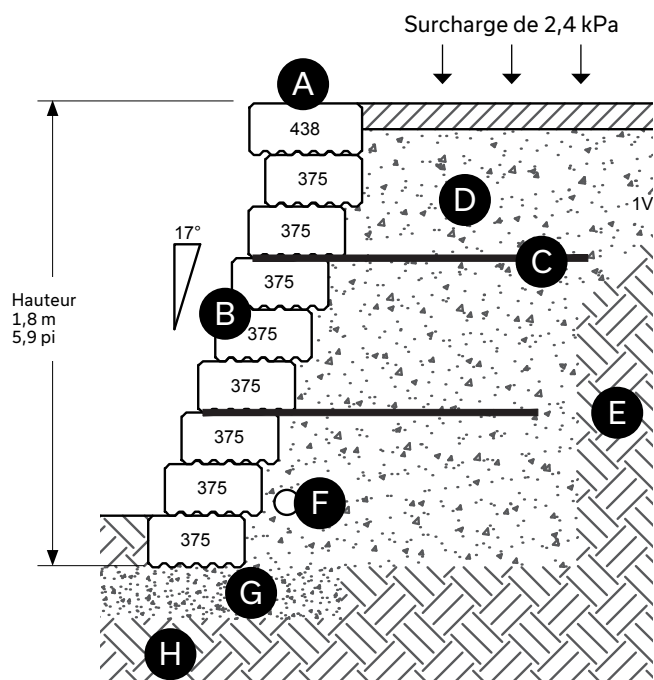

- A** Muret Grande – Module de couronnement 438
- B** Muret Grande – 375 Standard : 8 rangs de haut
- C** Géogridde : 1,4 m - 4,6 pi de long
- D** Remblai MG-112 compacté à 95% P.M.
Largeur : 375 mm - 14 3/4 po derrière le muret
- E** Sol non remanié
- F** Drain perforé 100 mm Ø - 4 po raccordé aux services
- G** Remblai MG-20 Compacté à 98% P.M.
Profondeur : 200 mm - 8 po minimum
- H** Sol non remanié ou fondation granulaire 0 à 20 mm -
0 à 3/4 po densifiée pour atteindre une capacité de 150 kPa

Les hauteurs maximales des murs supposent qu'il y a une surcharge de 4 kPa et aucune pente derrière le mur, et que le mur retient du sable ou du gravier net ($\phi = 34$ degrés, $\gamma = 21$ kN/m³).

MURET GRANDE - INSTALLATION

COUPE-TYPE - MURET GRANDE INCLINÉ 17° RENFORCÉ 12 RANGS

Muret Grande 12 rangs de haut (2,4 m ou 7,9 pi), incluant le couronnement

- > Incliné 17°
- > Renforcé de géogridde, modèle recommandé : Miragrid 3XT
- > Avec surcharge de 2,4 kPa
- > Sans pente derrière le muret

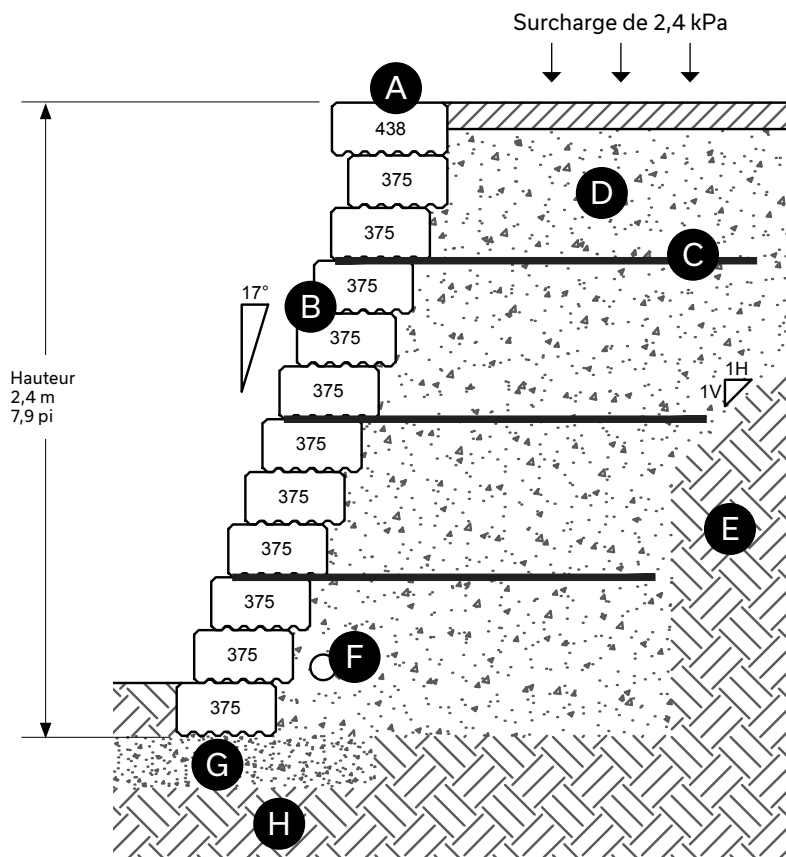

- A** Muret Grande - Module de couronnement 438
- B** Muret Grande - 375 Standard : 11 rangs de haut
- C** Géogridde : minimum 1,6 m - 5,2 pi de long
- D** Remblai MG-112 compacté à 95% P.M.
Largeur : 375 mm - 14 3/4 po derrière le muret
- E** Sol non remanié
- F** Drain perforé 100 mm Ø - 4 po raccordé aux services
- G** Remblai MG-20 Compacté à 98% P.M.
Profondeur : 200 mm - 8 po minimum
- H** Sol non remanié ou fondation granulaire
0 à 20 mm - 0 à 3/4 po densifiée pour atteindre une capacité de 150 kPa

Les hauteurs maximales des murs supposent qu'il y a une surcharge de 4 kPa et aucune pente derrière le mur, et que le mur retient du sable ou du gravier net ($\phi = 34$ degrés, $\gamma = 21$ kN/m³).

MURET GRANDE - INSTALLATION

COUPE-TYPE - MURET GRANDE INCLINÉ 17° RENFORCÉ 15 RANGS

Muret Grande 15 rangs de haut (3 m ou 9,8 pi), incluant le couronnement

- > Incliné 17°
- > Renforcé de géogridde, modèle recommandé : Miragrid 3XT
- > Avec surcharge de 2,4 kPa
- > Sans pente derrière le muret

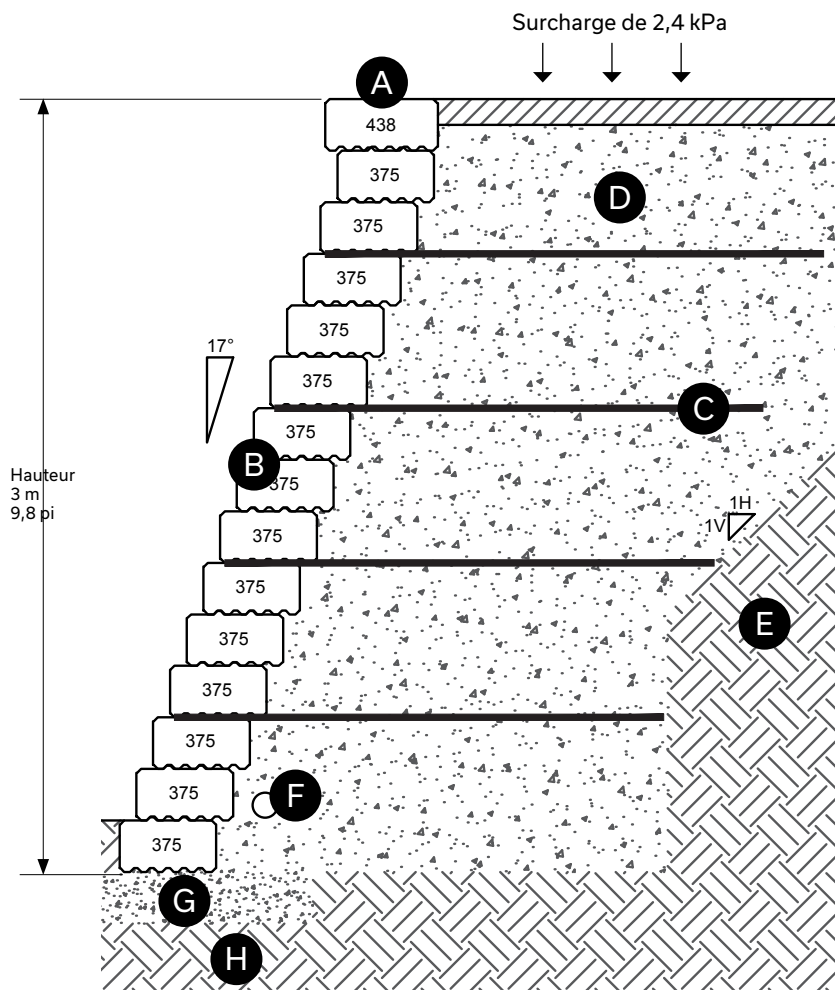

- A** Muret Grande – Module de couronnement 438
- B** Muret Grande – 375 Standard : 14 rangs de haut
- C** Géogridde : minimum 1,9 m - 6,2 pi de long
- D** Remblai MG-112 compacté à 95% P.M.
Largeur : 375 mm - 14 3/4 po derrière le muret
- E** Sol non remanié
- F** Drain perforé 100 mm Ø - 4 po raccordé aux services
- G** Remblai MG-20 Compacté à 98% P.M.
Profondeur : 200 mm - 8 po minimum
- H** Sol non remanié ou fondation granulaire
0 à 20 mm - 0 à 3/4 po densifiée pour atteindre une capacité de 150 kPa

Les hauteurs maximales des murs supposent qu'il y a une surcharge de 4 kPa et aucune pente derrière le mur, et que le mur retient du sable ou du gravier net ($\phi = 34$ degrés, $\gamma = 21$ kN/m³).

MURET GRANDE - INSTALLATION

COUPE-TYPE - MURET GRANDE WEDGE INCLINÉ 17° RENFORCÉ 8 RANGS

Muret Grande Wedge 8 rangs de haut (1,5 m ou 4,92 pi), incluant le couronnement

- > Incliné à 17°
- > Renforcé de géogridde, modèle recommandé : Miragrid 3XT
- > Avec surcharge de 2,4 kPa
- > Sans pente derrière le muret
- > Remplir les cavités des unités Grande Wedge de pierre nette

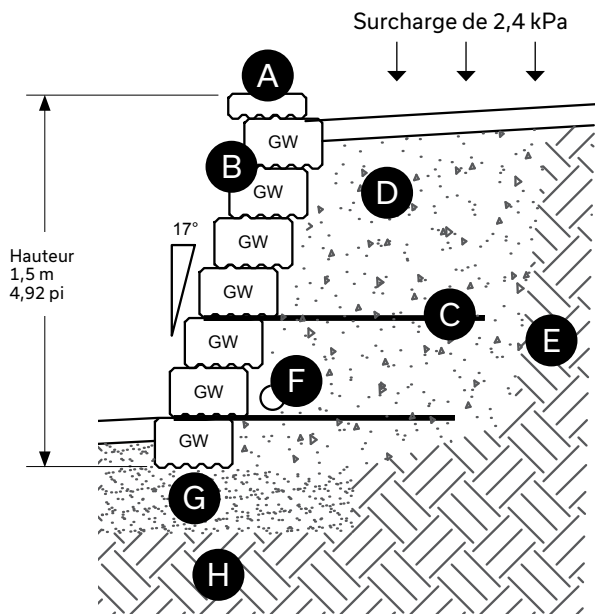

- A Muret Grande – Module de couronnement 438
- B Muret Grande – Wedge Standard : 7 rangs de haut
- C Géogridde : minimum 1,3 m - 4,3 pi de long
- D Remblai MG-112 compacté à 95% P.M.
Largeur : 750 mm - 29 1/2 po derrière le muret
- E Sol non remanié
- F Drain perforé 100 mm Ø - 4 po raccordé aux services
- G Remblai MG-20 Compacté à 98% P.M.
Profondeur : 200 mm - 8 po minimum
- H Sol non remanié ou fondation granulaire 0 à 20 mm -
0 à 3/4 po densifiée pour atteindre une capacité de 150 kPa

Pour créer des courbes avec le muret Grande, l'utilisation des unités muret Grande Wedge est nécessaire. Permacon est en mesure de vous fournir une coupe-type personnalisée. Pour en savoir plus à ce sujet, veuillez contacter votre représentant Permacon ou envoyer une demande d'information directement sur notre site Web.

Les hauteurs maximales des murs supposent qu'il y a une surcharge de 4 kPa et aucune pente derrière le mur, et que le mur retient du sable ou du gravier net ($\phi = 34$ degrés, $\gamma = 21$ kN/m³).

MURET GRANDE - INSTALLATION

COUPE-TYPE - MURET GRANDE WEDGE INCLINÉ 17° RENFORCÉ 13 RANGS

Muret Grande Wedge 13 rangs de haut (2,5 m ou 8,2 pi), incluant le couronnement

- > Incliné à 17°
- > Renforcé de géogridde, modèle recommandé : Miragrid 3XT
- > Avec surcharge de 2,4 kPa
- > Sans pente derrière le muret
- > Remplir les cavités des unités Grande Wedge de pierre nette

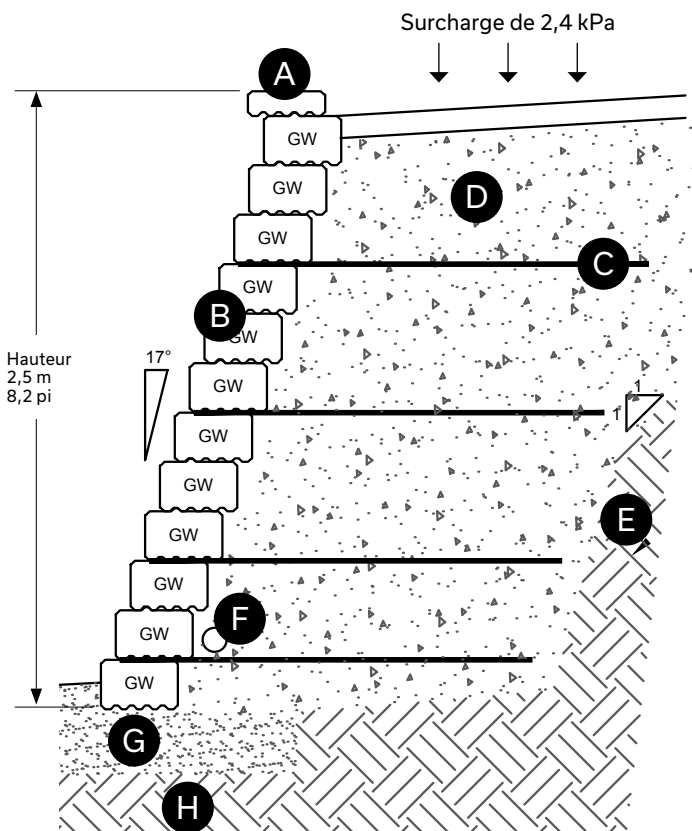

- A** Muret Grande – Module de couronnement 438
- B** Muret Grande – Wedge Standard : 12 rangs de haut
- C** Géogridde : minimum 1,5 m - 4,9 pi de long
- D** Remblai MG-112 compacté à 95% P.M.
Largeur : 750 mm - 29 1/2 po derrière le muret
- E** Sol non remanié
- F** Drain perforé 100 mm Ø - 4 po raccordé aux services
- G** Remblai MG-20 Compacté à 98% P.M.
Profondeur : 200 mm - 8 po minimum
- H** Sol non remanié ou fondation granulaire 0 à 20 mm -
0 à 3/4 po densifiée pour atteindre une capacité de 150 kPa

Pour créer des courbes avec le muret Grande, l'utilisation des unités muret Grande Wedge est nécessaire. Permacon est en mesure de vous fournir une coupe-type personnalisée. Pour en savoir plus à ce sujet, veuillez contacter votre représentant Permacon ou envoyer une demande d'information directement sur notre site Web.

Les hauteurs maximales des murs supposent qu'il y a une surcharge de 4 kPa et aucune pente derrière le mur, et que le mur retient du sable ou du gravier net ($\phi = 34$ degrés, $\gamma = 21$ kN/m³).

MURET GRANDE - INSTALLATION

COUPE-TYPE - MURET GRANDE WEDGE INCLINÉ 17° RENFORCÉ 16 RANGS

Muret Grande Wedge 16 rangs de haut (3,1 m ou 10,17 pi), incluant le couronnement

- > Incliné à 17°
- > Renforcé de géogridde, modèle recommandé : Miragrid 3XT
- > Avec surcharge de 2,4 kPa
- > Sans pente derrière le muret
- > Remplir les cavités des unités Grande Wedge de pierre nette

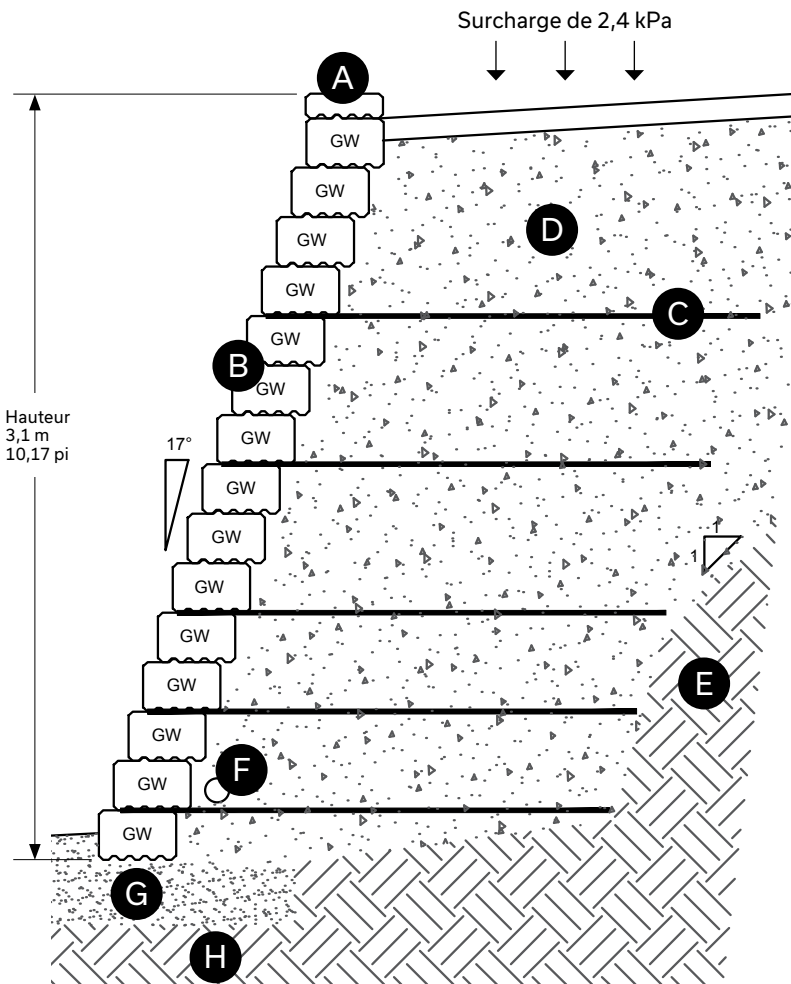

- A** Muret Grande – Module de couronnement 438
- B** Muret Grande – Wedge Standard : 15 rangs de haut
- C** Géogridde : minimum 1,8 m - 5,9 pi de long
- D** Remblai MG-112 compacté à 95% P.M.
Largeur : 750 mm - 29 1/2 po derrière le muret
- E** Sol non remanié
- F** Drain perforé 100 mm Ø - 4 po raccordé aux services
- G** Remblai MG-20 Compacté à 98% P.M.
Profondeur : 200 mm - 8 po minimum
- H** Sol non remanié ou fondation granulaire
0 à 20 mm - 0 à 3/4 po densifiée pour atteindre
une capacité de 150 kPa

Pour créer des courbes avec le muret Grande, l'utilisation des unités muret Grande Wedge est nécessaire. Permacon est en mesure de vous fournir une coupe-type personnalisée. Pour en savoir plus à ce sujet, veuillez contacter votre représentant Permacon ou envoyer une demande d'information directement sur notre site Web.

Les hauteurs maximales des murs supposent qu'il y a une surcharge de 4 kPa et aucune pente derrière le mur, et que le mur retient du sable ou du gravier net ($\phi = 34$ degrés, $\gamma = 21$ kN/m³).

MURET GRANDE - INSTALLATION

COUPE-TYPE - MURET GRANDE DROIT RENFORCÉ 6 RANGS

Muret Grande 6 rangs de haut (1,2 m ou 3,9 pi), incluant le couronnement

- > Droit
- > Renforcé de géogrille, modèle recommandé : Miragrid 3XT
- > Avec surcharge de 2,4 kPa
- > Sans pente derrière le muret

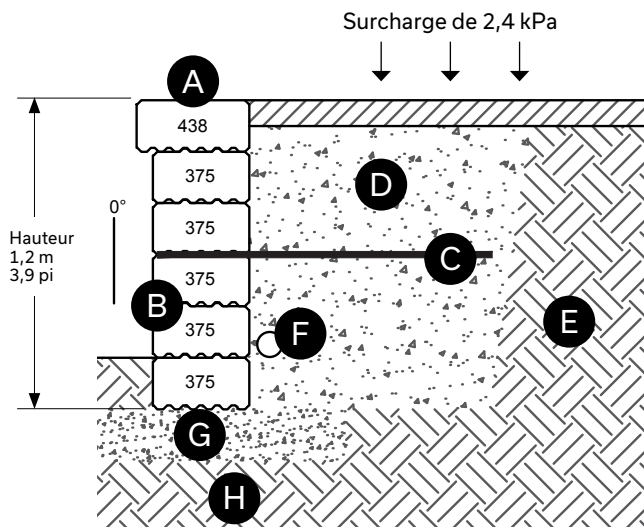

- Ⓐ Muret Grande – Module de couronnement 438
- Ⓑ Muret Grande – 375 Standard : 5 rangs de haut
- Ⓒ Géogrille : 1,3 m - 4,3 pi de long
- Ⓓ Remblai MG-112 compacté à 95% P.M.
Largeur : 375 mm - 14 3/4 po derrière le muret
- Ⓔ Sol non remanié
- Ⓕ Drain perforé 100 mm Ø - 4 po raccordé aux services
- Ⓖ Remblai MG-20 Compacté à 98% P.M.
Profondeur : 200 mm - 8 po minimum
- Ⓗ Sol non remanié ou fondation granulaire 0 à 20 mm -
0 à 3/4 po densifiée pour atteindre une capacité de 150 kPa

Les hauteurs maximales des murs supposent qu'il y a une surcharge de 4 kPa et aucune pente derrière le mur, et que le mur retient du sable ou du gravier net ($\phi = 34$ degrés, $\gamma = 21$ kN/m³).

MURET GRANDE - INSTALLATION

COUPE-TYPE - MURET GRANDE DROIT RENFORCÉ 12 RANGS

Muret Grande 12 rangs de haut (2,4 m ou 7,9 pi), incluant le couronnement

- > Droit
- > Renforcé de géogridde, modèle recommandé : Miragrid 3XT
- > Avec surcharge de 2,4 kPa
- > Sans pente derrière le muret

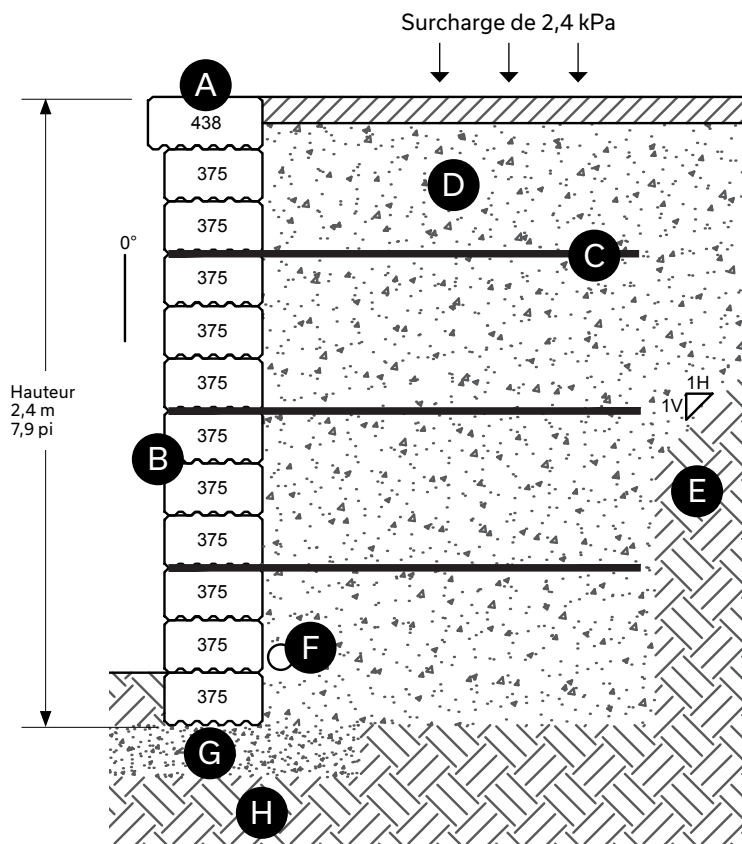

- Ⓐ Muret Grande - Module de couronnement 438
- Ⓑ Muret Grande - 375 Standard : 11 rangs de haut
- Ⓒ Géogridde : minimum 1,8 m - 5,9 pi de long
- Ⓓ Remblai MG-112 compacté à 95% P.M.
Largeur : 375 mm - 14 3/4 po derrière le muret
- Ⓔ Sol non remanié
- Ⓕ Drain perforé 100 mm Ø - 4 po raccordé aux services
- Ⓖ Remblai MG-20 Compacté à 98% P.M.
Profondeur : 200 mm - 8 po minimum
- Ⓗ Sol non remanié ou fondation granulaire 0 à 20 mm -
0 à 3/4 po densifiée pour atteindre une capacité de
150 kPa

Les hauteurs maximales des murs supposent qu'il y a une surcharge de 4 kPa et aucune pente derrière le mur, et que le mur retient du sable ou du gravier net ($\phi = 34$ degrés, $\gamma = 21$ kN/m³).

MURET GRANDE - INSTALLATION

COUPE-TYPE - MURET GRANDE DROIT RENFORCÉ 15 RANGS

Muret Grande 15 rangs de haut (3 m ou 9,8 pi), incluant le couronnement

- > Droit
- > Renforcé de géogridde, modèle recommandé : Miragrid 3XT
- > Avec surcharge de 2,4 kPa
- > Sans pente derrière le muret

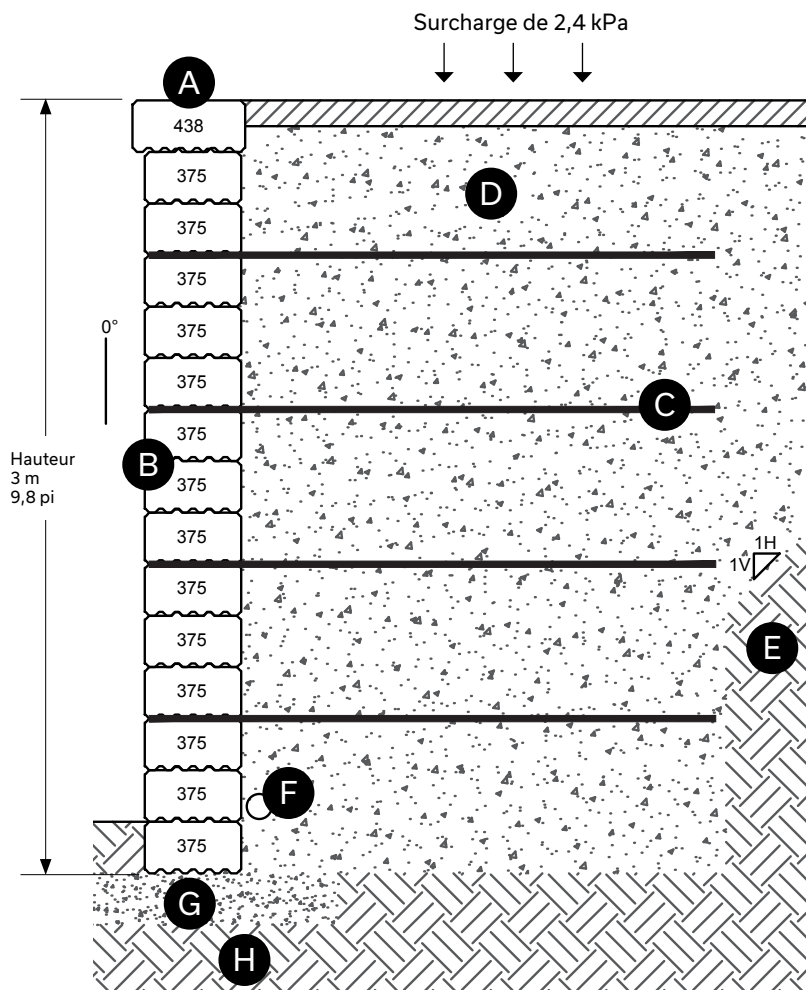

- A** Muret Grande – Module de couronnement 438
- B** Muret Grande – 375 Standard : 14 rangs de haut
- C** Géogridde : minimum 2,2 m - 7,2 pi de long
- D** Remblai MG-112 compacté à 95% P.M.
Largeur : 375 mm - 14 3/4 po derrière le muret
- E** Sol non remanié
- F** Drain perforé 100 mm Ø - 4 po raccordé aux services
- G** Remblai MG-20 Compacté à 98% P.M.
Profondeur : 200 mm - 8 po minimum
- H** Sol non remanié ou fondation granulaire
0 à 20 mm - 0 à 3/4 po densifiée pour atteindre une capacité de 150 kPa

Les hauteurs maximales des murs supposent qu'il y a une surcharge de 4 kPa et aucune pente derrière le mur, et que le mur retient du sable ou du gravier net ($\phi = 34$ degrés, $\gamma = 21$ kN/m³).

MURET GRANDE - INSTALLATION

COUPE-TYPE - MURET GRANDE WEDGE DROIT RENFORCÉ 8 RANGS

Muret Grande Wedge 8 rangs de haut (1,3 m ou 4,27 pi), incluant le couronnement

- > Droit
- > Renforcé de géogridde, modèle recommandé : Miragrid 3XT
- > Avec surcharge de 2,4 kPa
- > Sans pente derrière le muret
- > Remplir les cavités des unités Grande Wedge de pierre nette

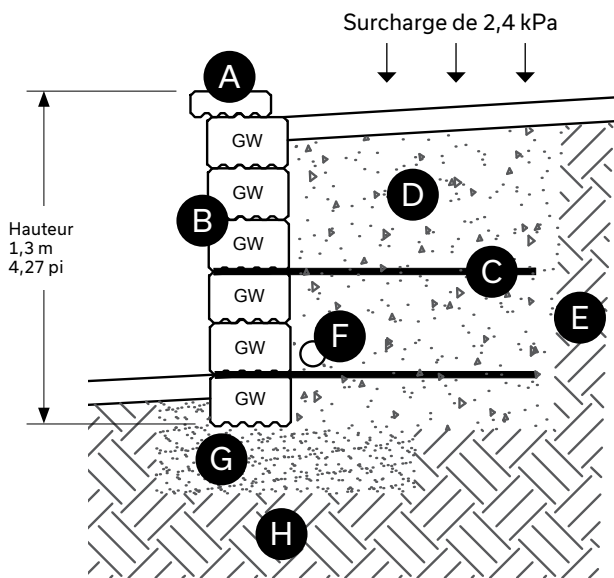

- A** Muret Grande – Module de couronnement 438
- B** Muret Grande – Wedge Standard : 7 rangs de haut
- C** Géogridde : minimum 1,3 m - 4,3 pi de long
- D** Remblai MG-112 compacté à 95% P.M.
Largeur : 750 mm - 29 1/2 po derrière le muret
- E** Sol non remanié
- F** Drain perforé 100 mm Ø - 4 po raccordé aux services
- G** Remblai MG-20 Compacté à 98% P.M.
Profondeur : 200 mm - 8 po minimum
- H** Sol non remanié ou fondation granulaire 0 à 20 mm -
0 à 3/4 po densifiée pour atteindre une capacité de 150 kPa

Pour créer des courbes avec le muret Grande, l'utilisation des unités muret Grande Wedge est nécessaire. Permacon est en mesure de vous fournir une coupe-type personnalisée. Pour en savoir plus à ce sujet, veuillez contacter votre représentant Permacon ou envoyer une demande d'information directement sur notre site Web.

Les hauteurs maximales des murs supposent qu'il y a une surcharge de 4 kPa et aucune pente derrière le mur, et que le mur retient du sable ou du gravier net ($\phi = 34$ degrés, $\gamma = 21$ kN/m³).

MURET GRANDE - INSTALLATION

COUPE-TYPE - MURET GRANDE WEDGE DROIT RENFORCÉ 12 RANGS

Muret Grande Wedge 12 rangs de haut (2,3 m ou 7,55 pi), incluant le couronnement

- > Droit
- > Renforcé de géogridde, modèle recommandé : Miragrid 3XT
- > Avec surcharge de 2,4 kPa
- > Sans pente derrière le muret
- > Remplir les cavités des unités Grande Wedge de pierre nette

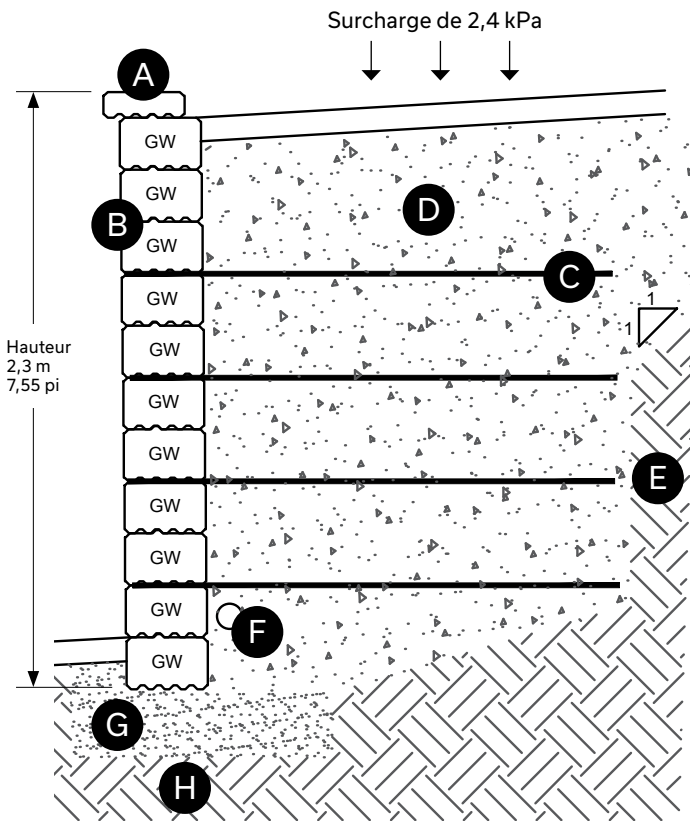

- A Muret Grande - Module de couronnement 438
- B Muret Grande - Wedge Standard : 11 rangs de haut
- C Géogridde : minimum 1,6 m - 5,2 pi de long
- D Remblai MG-112 compacté à 95% P.M.
Largeur : 750 mm - 29 1/2 po derrière le muret
- E Sol non remanié
- F Drain perforé 100 mm Ø - 4 po raccordé aux services
- G Remblai MG-20 Compacté à 98% P.M.
Profondeur : 200 mm - 8 po minimum
- H Sol non remanié ou fondation granulaire 0 à 20 mm -
0 à 3/4 po densifiée pour atteindre une capacité de 150 kPa

Pour créer des courbes avec le muret Grande, l'utilisation des unités muret Grande Wedge est nécessaire. Permacon est en mesure de vous fournir une coupe-type personnalisée. Pour en savoir plus à ce sujet, veuillez contacter votre représentant Permacon ou envoyer une demande d'information directement sur notre site Web.

Les hauteurs maximales des murs supposent qu'il y a une surcharge de 4 kPa et aucune pente derrière le mur, et que le mur retient du sable ou du gravier net ($\phi = 34$ degrés, $\gamma = 21$ kN/m³).

MURET GRANDE - INSTALLATION

COUPE-TYPE - MURET GRANDE WEDGE DROIT RENFORCÉ 15 RANGS

Muret Grande Wedge 15 rangs de haut (2,9 m ou 9,51 pi), incluant le couronnement

- > Droit
- > Renforcé de géogridde, modèle recommandé : Miragrid 3XT
- > Avec surcharge de 2,4 kPa
- > Sans pente derrière le muret
- > Remplir les cavités des unités Grande Wedge de pierre nette

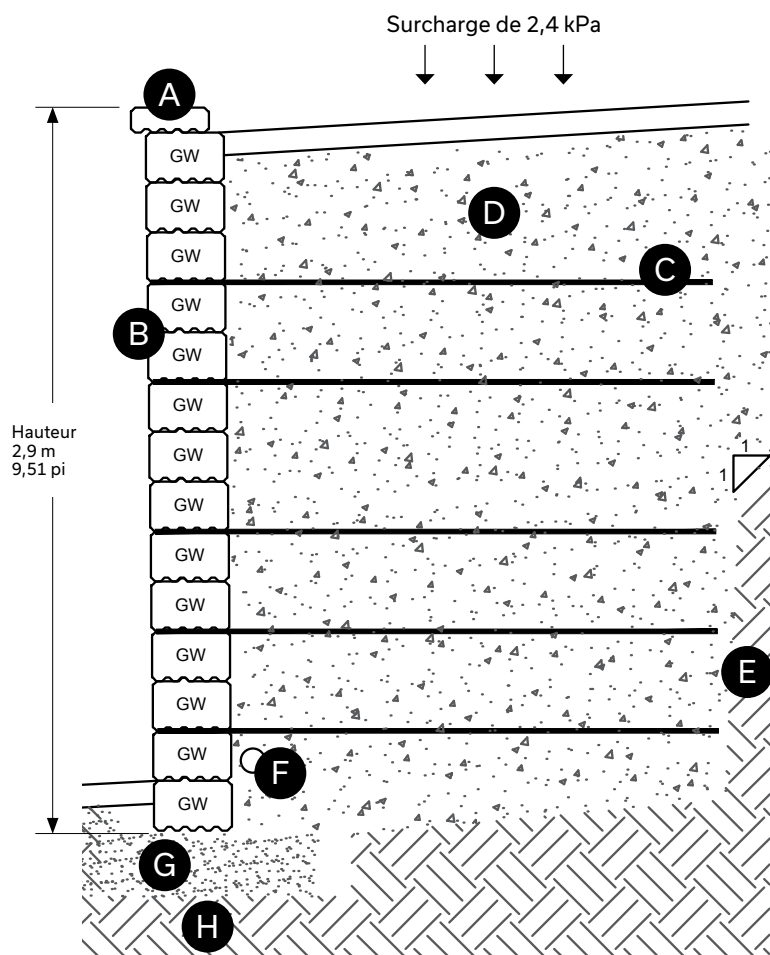

- A** Muret Grande – Module de couronnement 438
- B** Muret Grande – Wedge Standard : 14 rangs de haut
- C** Géogridde : minimum 2 m - 6,56 pi de long
- D** Remblai MG-112 compacté à 95% P.M.
Largeur : 750 mm - 29 1/2 po derrière le muret
- E** Sol non remanié
- F** Drain perforé 100 mm Ø - 4 po raccordé aux services
- G** Remblai MG-20 Compacté à 98% P.M.
Profondeur : 200 mm - 8 po minimum
- H** Sol non remanié ou fondation granulaire
0 à 20 mm - 0 à 3/4 po densifiée pour atteindre
une capacité de 150 kPa

Pour créer des courbes avec le muret Grande, l'utilisation des unités muret Grande Wedge est nécessaire. Permacon est en mesure de vous fournir une coupe-type personnalisée. Pour en savoir plus à ce sujet, veuillez contacter votre représentant Permacon ou envoyer une demande d'information directement sur notre site Web.

Les hauteurs maximales des murs supposent qu'il y a une surcharge de 4 kPa et aucune pente derrière le mur, et que le mur retient du sable ou du gravier net ($\phi = 34$ degrés, $\gamma = 21$ kN/m³).

MURET GRANDE - INSTALLATION

COUPE-TYPE – RÉALISATION DE MARCHES GRANDE

Pour réaliser des marches, veuillez suivre ce détail :

- > Commencer avec une unité muret Grande 375 Standard enfouie dans le sol
- > Utiliser les modules Marche 175 du muret Grande
- > Installer les modules de façon à créer un motif de pose panneresse avec les marches
- > La largeur des marches dépend du code de la construction de la région

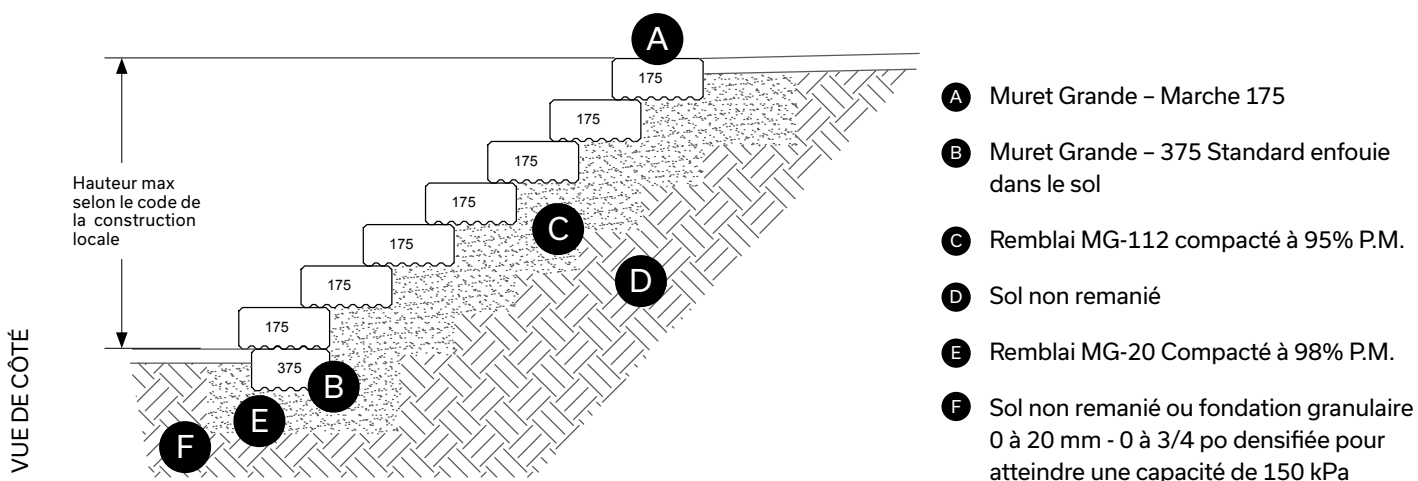
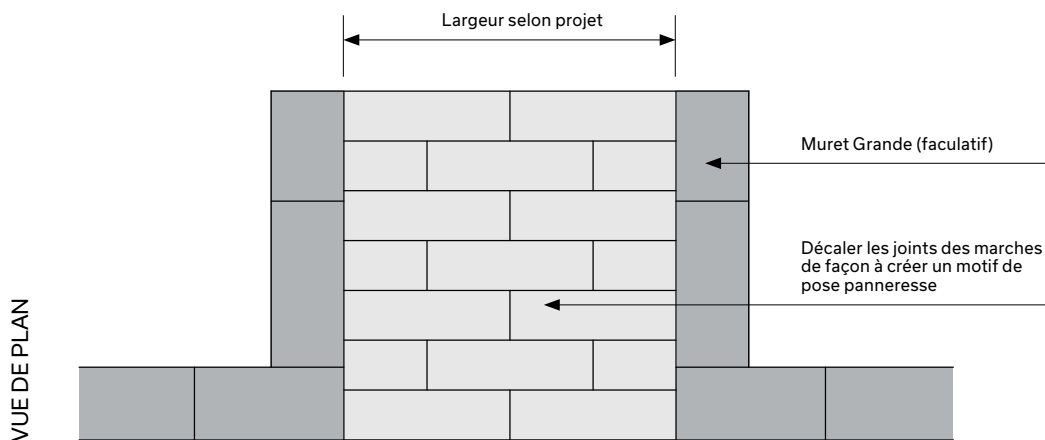

Les hauteurs maximales des murs supposent qu'il y a une surcharge de 4 kPa et aucune pente derrière le mur, et que le mur retient du sable ou du gravier net ($\phi = 34$ degrés, $\gamma = 21$ kN/m³).

MURET GRANDE - INSTALLATION

COUPE-TYPE - AJOUT D'UNE CLÔTURE OU D'UN GARDE-CORPS

CLÔTURE DANS LE MURET GRANDE

Pour construire une clôture dans les unités du muret Grande, veuillez suivre ce détail :

- > Utiliser des poteaux de la clôture ou du garde-corps avec un diamètre de maximum 75 mm (3 po)
- > Remplir les trous des unités du muret Grande, percés pour insérer la clôture, avec un mortier sans retrait
- > La clôture doit être renforcée soit de géogridde, soit d'une unité muret Grande 750 Standard, comme indiqué ci-dessous
- > Lorsque le muret Grande est construit avec géogridde, la longueur de la géogridde doit suivre les coupes-types présentées dans ce guide, selon la hauteur du muret. Modèle recommandé: Miragrid 3XT
- > La profondeur des poteaux de la clôture percés dans le muret Grande varie selon le type de clôture utilisée. Consultez votre représentant Permacon pour plus de détails.

Installer la clôture ou le garde-corps à minimum 125 mm (5 po) des extrémités en longueur des unités du muret Grande, et centrer les poteaux dans les unités du muret Grande en largeur, comme indiqué ci-dessous

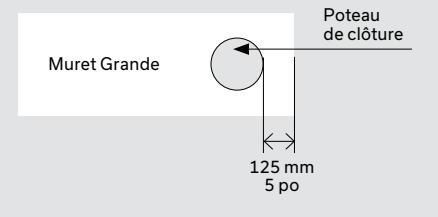

Clôture dans le muret Grande renforcée de géogridde

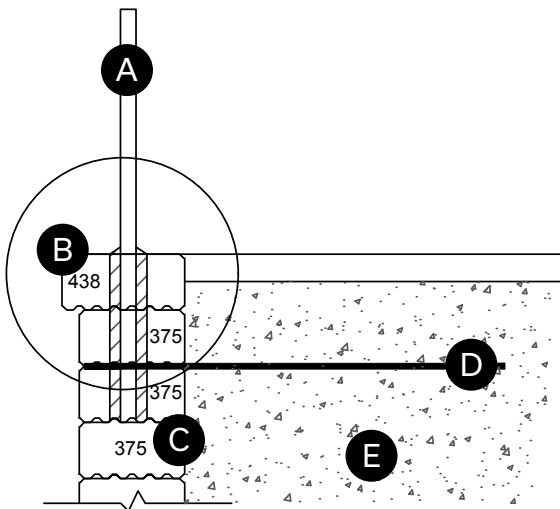

- A** Garde-corps en acier ou clôture en losange: poteaux percées dans le muret Grande (profondeur variable) et avec mortier sans retrait.
Diamètre des colonnes (maximum): 75 mm - 3 po
Distance entre le trou des colonnes et l'extrémité des unités du muret Grande: 125 mm - 5 po
- B** Muret Grande - Couronnement 438
- C** Muret Grande - Standard 375
- D** Géogridde
- E** Remblai MG-112 compacté à 95% P.M.

Clôture dans le muret Grande renforcée d'un module 750 standard

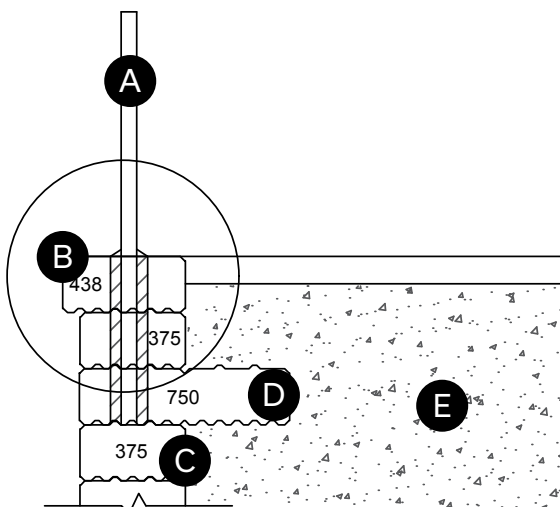

- A** Garde-corps en acier ou clôture en losange : poteaux percées dans le muret Grande (profondeur variable) et avec mortier sans retrait.
Diamètre des poteaux (maximum): 75 mm - 3 po
Distance entre le trou des poteaux et l'extrémité des unités du muret Grande: 125 mm - 5 po
- B** Muret Grande - Couronnement 438
- C** Muret Grande - Standard 375
- D** Muret Grande - Standard 750
- E** Remblai MG-112 compacté à 95% P.M.

MURET GRANDE - INSTALLATION

COUPE-TYPE - AJOUT D'UNE CLÔTURE OU D'UN GARDE-CORPS - SUITE

CLÔTURE DERRIÈRE LE MURET GRANDE

Pour construire une clôture derrière le muret Grande, veuillez suivre ce détail :

- > Installer la clôture ou le garde-corps dans un sonotube d'une profondeur de minimum 1,2 m - 3,9 pi
- > Le muret et la clôture doivent être renforcée de géogrille. La longueur de la géogrille doit suivre les coupes-types présentées dans ce guide, selon la hauteur du muret. Modèle recommandé : Migrarid 3XT

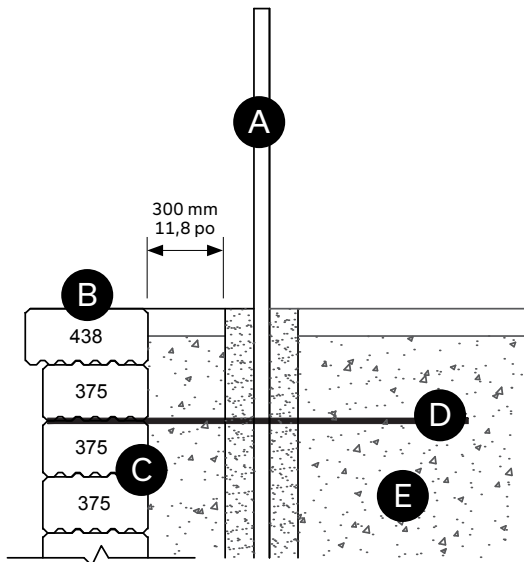

- A** Garde-corps ou clôture installé dans un sonotube derrière le muret Grande
Distance depuis le derrière des unités Grande: 300 mm - 11,8 po
Profondeur du sonotube: 1,2 m - 3,9 pi
- B** Muret Grande - Couronnement 438
- C** Muret Grande - Standard 375
- D** Géogrille
- E** Remblai MG-112 compacté à 95% P.M.

CLÔTURE AU-DESSUS DU MURET GRANDE

Pour construire une clôture au-dessus les unités du muret Grande, veuillez suivre ce détail :

- > Utiliser des poteaux de la clôture ou du garde-corps avec un diamètre de maximum 75 mm (3 po)
- > Installer la clôture ou le garde-corps à minimum 125 mm (5 po) des extrémités des unités du muret Grande
- > Solidifier
- > Pour solidifier la clôture ou le garde-corps, insérer des barres d'armature enduits d'époxy dans les unités du muret Grande. Type recommandé : HILTI-RE 500 V3

Clôture au-dessus du muret Grande renforcée de géogridde

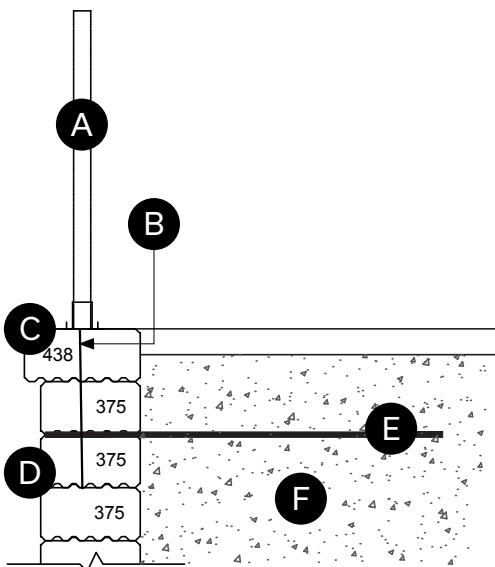

- Ⓐ Garde-corps en acier ou clôture en losange
- Ⓑ Barres d'armature enduits d'époxy
Type d'époxy: HILTI-RE 500 V3 ou équivalent
Profondeur des barres d'armature: minimum 3 rangs de muret Grande
Diamètre des trous dans les unités du muret Grande: 20 mm - 0,8 po
Distance entre le trou des poteaux et l'extrémité des unités du muret Grande: 125 mm - 5 po
- Ⓒ Muret Grande - Couronnement 438
- Ⓓ Muret Grande - Standard 375
- Ⓔ Géogridde
- Ⓕ Remblai MG-112 compacté à 95% P.M.

Clôture au-dessus du muret Grande renforcée d'un module 750 standard

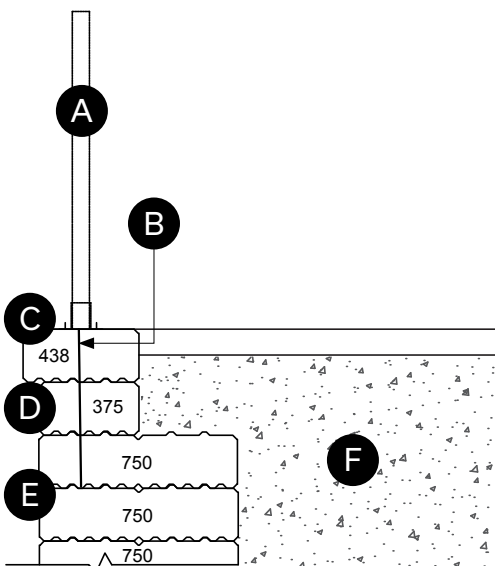

- Ⓐ Garde-corps en acier ou clôture en losange
- Ⓑ Barres d'armature enduits d'époxy
Type d'époxy: HILTI-RE 500 V3 ou équivalent
Profondeur des barres d'armature: minimum 3 rangs de muret Grande
Diamètre des trous dans les unités du muret Grande: 20 mm - 0,8 po
Distance entre le trou des poteaux et l'extrémité des unités du muret Grande: 125 mm - 5 po
- Ⓒ Muret Grande - Couronnement 438
- Ⓓ Muret Grande - Standard 375
- Ⓔ Muret Grande - Standard 750
- Ⓕ Remblai MG-112 compacté à 95% P.M.

GARDE-CORPS VÉHICULAIRE DERRIÈRE LE MURET GRANDE

Pour construire un garde-corps véhiculaire derrière le muret Grande, veuillez suivre ce détail :

- > Installer le garde-corps véhiculaire à minimum 300 mm - 11,8 po du derrière des unités Grande et d'une profondeur de minimum 1,2 m - 3,9 pi
- > Le muret et le garde-corps doivent être renforcée de géogridde. La longueur de la géogridde doit suivre les coupes-types présentées dans ce guide, selon la hauteur du muret. Modèle recommandé : Migrarid 3XT

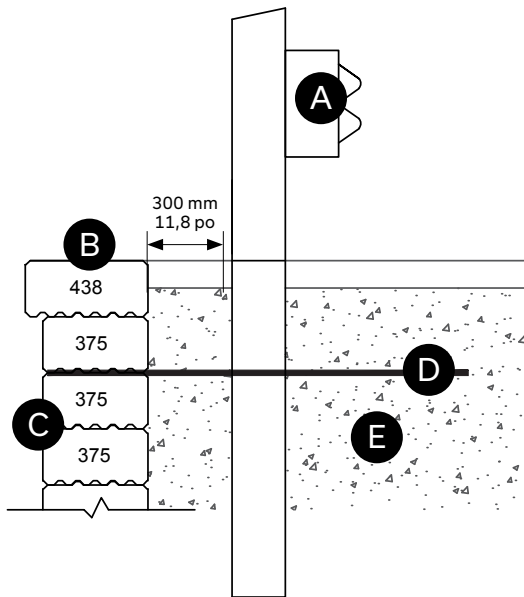

- A** Garde-corps véhiculaire
Distance depuis le derrière des unités Grande (min.): 300 mm - 11,8 po
Profondeur du garde-corps (min.): 1,2 m - 3,9 pi
- B** Muret Grande - Couronnement 438
- C** Muret Grande - Standard 375
- D** Géogridde
- E** Remblai MG-112 compacté à 95% P.M.

MURET GRANDE - INSTALLATION

COUPE-TYPE - DRAINAGE

DRAIN À TRAVERS LE MURET

Lorsque non connecté à un réseau d'égouts, le drain derrière le muret Grande doit traverser le muret à tous les 15 m - 49,2 pi, selon ce détail :

> Installer un tissu filtrant vis-à-vis le trou du drain pour empêcher la migration du remblai à travers le muret Grande

> Il y a deux options de trou à travers le muret Grande :

Option 1 : Couper les unités du muret Grande autour du drain **OU**

Option 2 : Installer les unités du muret Grande contre le drain, ce qui laisse un vide au-dessus du drain

Option 1 : Modules du muret Grande coupées autour du drain

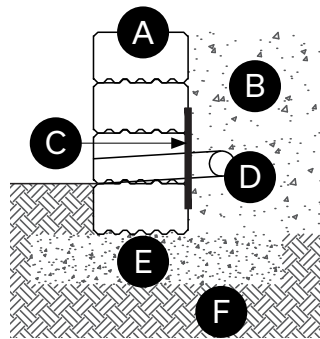
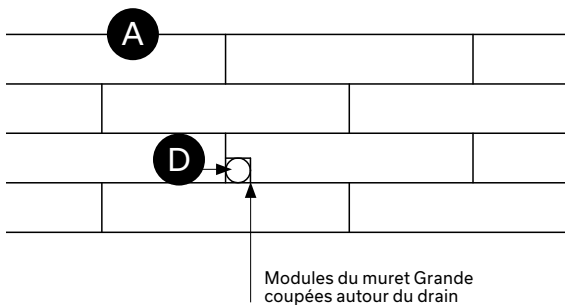

- Ⓐ Muret Grande - Standard 375
- Ⓑ Remblai MG-20 Compacté à 98% P.M.
- Ⓒ Tissu filtrant vis-à-vis le trou du drain pour empêcher la migration du remblai à travers le muret Grande
- Ⓓ Drain perforé 100 mm Ø - 4 po avec filtre à la sortie (face du muret)
- Ⓔ Remblai MG-20 Compacté à 98% P.M.
- Ⓕ Sol non remanié

Option 2 : Modules du muret grande installées contre le drain

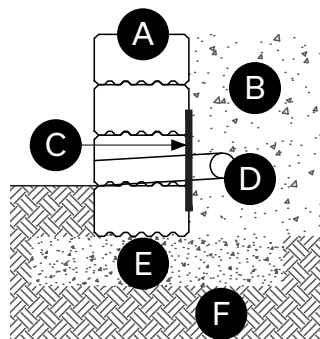
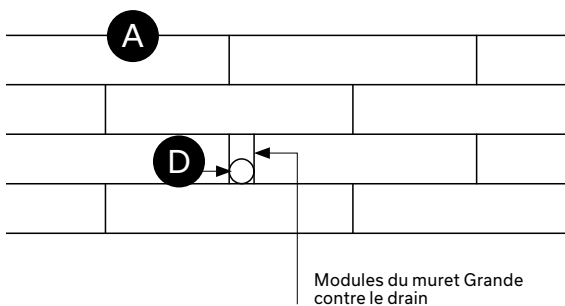

- Ⓐ Muret Grande - Standard 375
- Ⓑ Remblai MG-20 Compacté à 98% P.M.
- Ⓒ Tissu filtrant vis-à-vis le trou du drain pour empêcher la migration du remblai à travers le muret Grande
- Ⓓ Drain perforé 100 mm Ø - 4 po avec filtre à la sortie (face du muret)
- Ⓔ Remblai MG-20 Compacté à 98% P.M.
- Ⓕ Sol non remanié

MURET GRANDE - INSTALLATION

COUPE-TYPE - MURET GRANDE CONTRE UNE BÂTISSSE

Pour installer le muret Grande contre un mur existant, veuillez suivre ce détail :

> Installer un tissu filtrant contre le muret Grande et le mur existant. Longueur du tissu (minimum) : 0,5 m - 1,7 pi sur chaque structure - muret Grande et mur existant. Hauteur du tissu : même hauteur que le muret Grande

Aboutissement droit

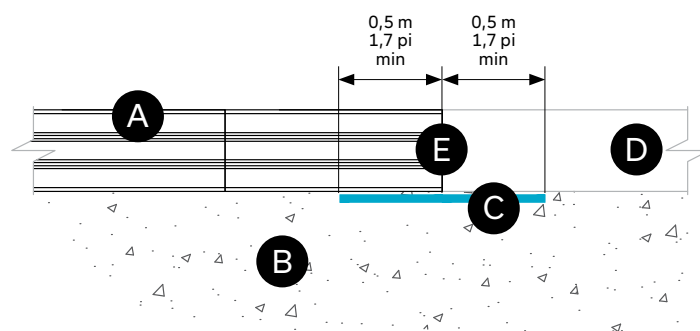
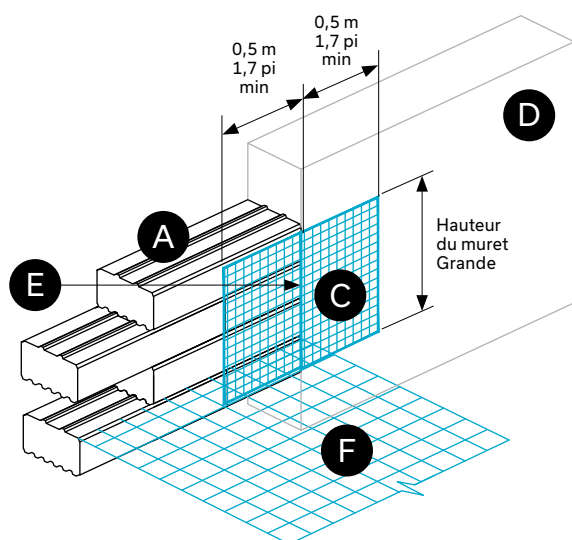

- Ⓐ Muret Grande
- Ⓑ Remblai MG-112 compacté à 95% P.M.
- Ⓒ Tissu filtrant
Longueur (minimum) : 0,5 m - 1,7 pi sur chaque structure
Hauteur : même hauteur que le muret Grande
- Ⓓ Muret ou structure existante
- Ⓔ Muret Grande coupé contre la structure existante
- Ⓕ Géogridde si nécessaire

Aboutissement en coin

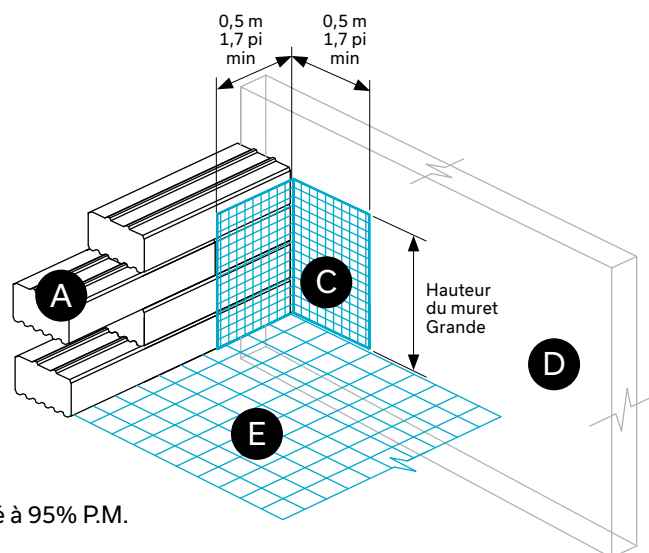
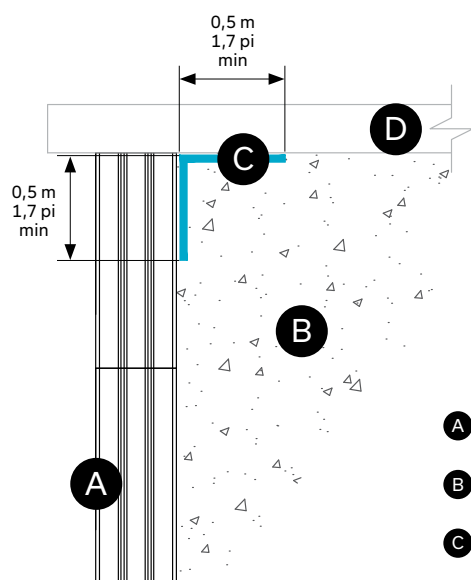

- Ⓐ Muret Grande
- Ⓑ Remblai MG-112 compacté à 95% P.M.
- Ⓒ Tissu filtrant
Longueur (minimum) : 0,5 m - 1,7 pi sur chaque structure
Hauteur : même hauteur que le muret Grande
- Ⓓ Muret ou structure existante
- Ⓔ Géogridde si nécessaire