

Muret Celtik® Plus 90

DESCRIPTION



Permettant d'ériger des murets jusqu'à une hauteur de 42 pouces, le muret Celtik est devenu la référence dans l'industrie de l'aménagement paysager. Il rappelle les anciens ouvrages de pierre, si caractéristiques de la campagne irlandaise et écossaise. La riche texture et la variété des modules permettent de choisir entre le look inégal de la pierre taillée ou le look plus linéaire de la brique.

AVANTAGES:

Système d'ancrage breveté situé à l'arrière du bloc et qui permet :

- > d'ériger des murs inclinés ou verticaux, avec un minimum de coupe, guilotinage ou ciselage
- > de réaliser facilement des rayons et des courbes

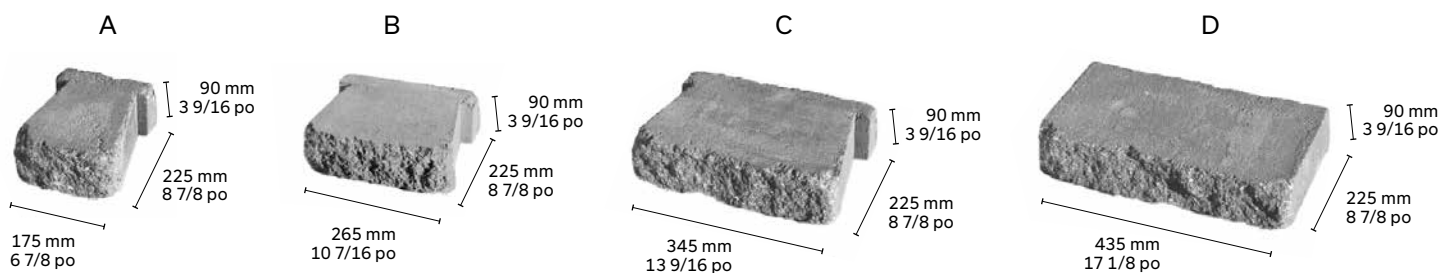

MOTIF DE POSE

MOTIF LINÉAIRE

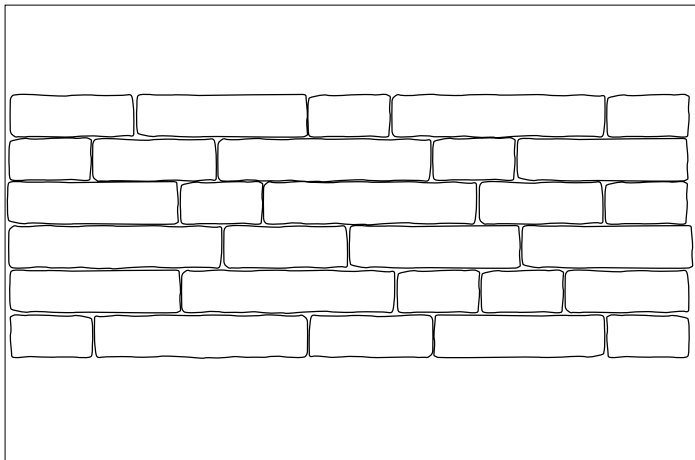

SYSTÈME D'ANCRAGE

Le système d'ancrage du Muret Celtik a été conçu pour faciliter la construction de murets d'une hauteur maximale de 1,1 m - 42 po. L'ancrage de retenue spéciale stabilise l'ensemble de la structure tout en guidant la pose des modules. Le système à deux positions permet d'ériger un muret droit ou incliné de 9°. Les modules sont livrés avec deux modèles d'ancrage : un modèle de base muni d'épaulements (C1), et un modèle sans épaulement (C2), conçu spécialement pour les coins et les éléments verticaux (peut toutefois servir partout).

Pour un muret incliné à 9°, le recul par bloc est 14 mm - 9/16 po

C1

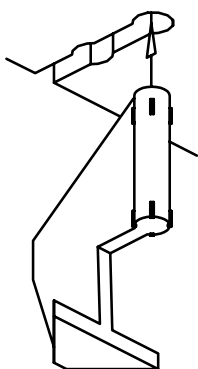

Position pour ériger un muret incliné de 9°. Hauteur maximale 1,1 m - 42 po

C2

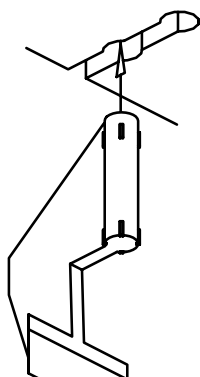

Position pour ériger un muret droit. Hauteur maximale 0,65 m - 26 po

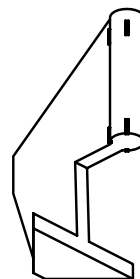

Modèle de base

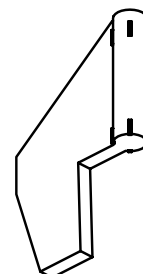

Modèle sans épaulement

IDÉES DE POSE

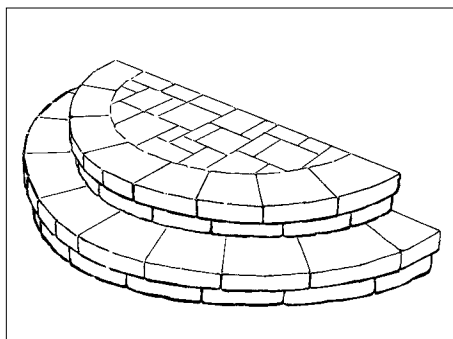

ESCALIER EN COURBE utilisant le module 90 mm

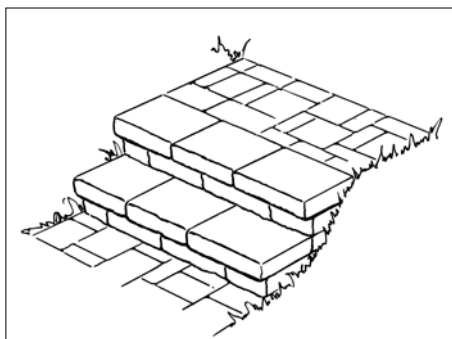

ESCALIER DROIT

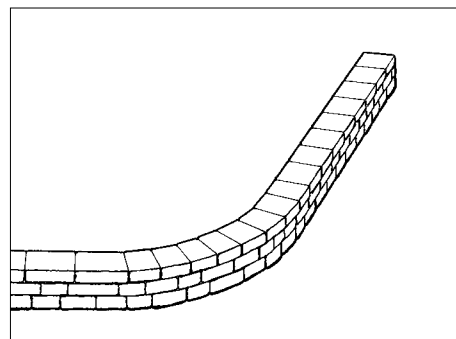

MURET DROIT ET EN COURBE

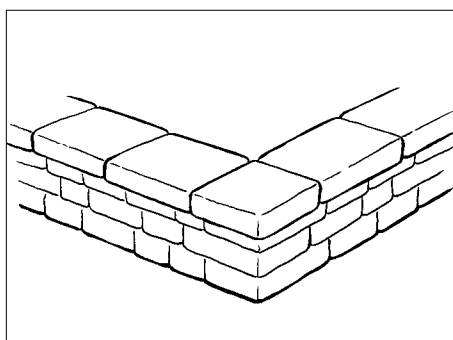

MURET EN COIN avec coupe à angle droit ou 90°

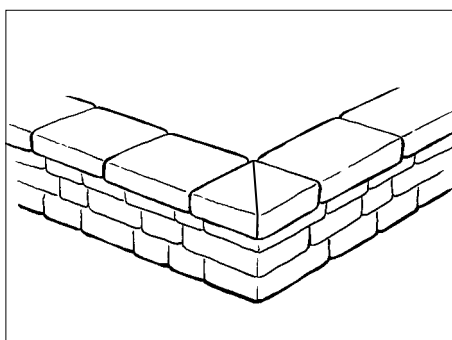

MURET EN COIN avec coupe 45°

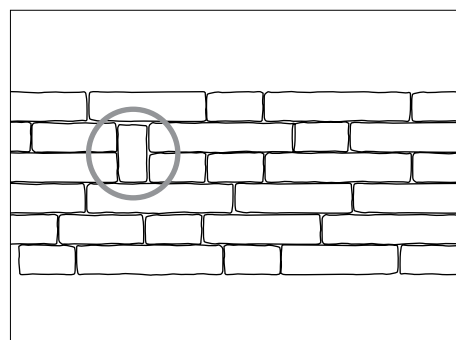

MODULES AVEC SOLDATS (éléments verticaux)

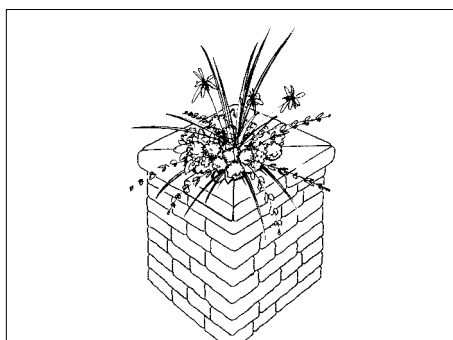

COLONNE avec pot de fleurs

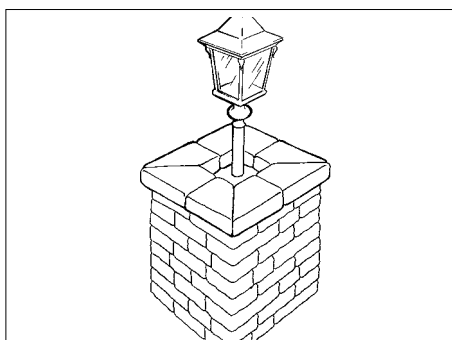

COLONNE avec éclairage

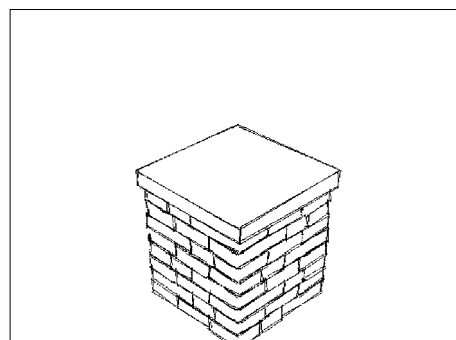

COLONNE CELTIK 90

ÉTAPE 1

INSTALLATION DU PREMIER RANG

Disposez les modules de même hauteur sur la fondation compactée. Il est important de soigner l'alignement horizontal des modules du premier rang pour que le muret soit bien de niveau. À cette étape, on n'utilise pas de tige d'ancrage.

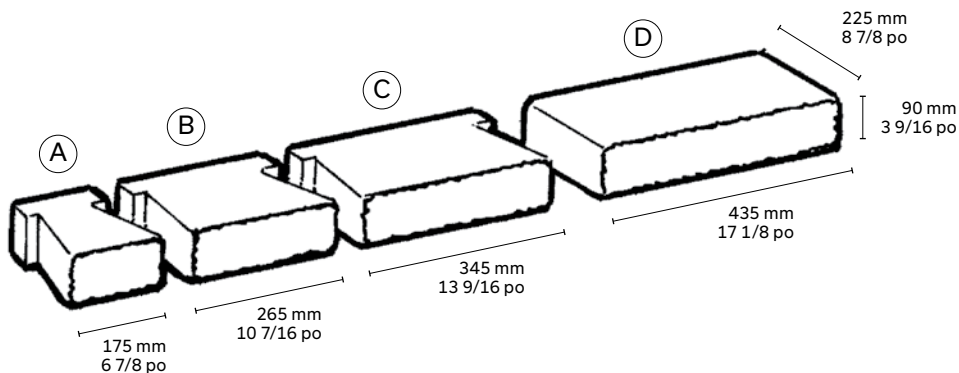

ÉTAPE 2

INSTALLATION DES RANGS

Disposez harmonieusement les modules des rangs suivants, en n'oubliant pas, toutefois, d'insérer une tige d'ancrage sur chaque module avant de l'installer. Utilisez les rainures appropriées, selon que le mur doit être droit (maximum 26 po) ou incliné de 9° (maximum 42 po incluant la partie enfouie minimum de 150 mm - 6 po). Disposez les modules de chaque rang en chevauchant les joints du dernier rang installé.

Certains modules fournis avec l'ensemble peuvent être utilisés verticalement pour donner un aspect naturel et original à l'aménagement. Deux de ces modules mesurent deux rangs de hauteur. Utilisez le module A (6 7/8 po) pour couvrir deux rangs de 90 mm avec éléments verticaux.

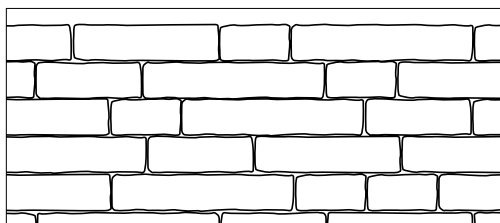

MODULES 90 mm

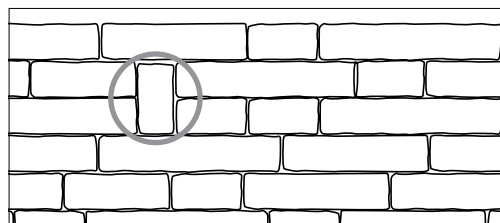

MODULES 90 mm avec éléments verticaux

ÉTAPE 3

REMBLAYAGE DU MUR

Pour tous les rangs, comblez l'espace à l'arrière des modules uniquement avec de la pierre nette de 3/4 po - 20 mm. Répétez les étapes 2 et 3 jusqu'à la hauteur souhaitée.

NOTE: Les dimensions du système impérial sont approximatives

COURONNEMENT D'UN MURET CELTIK PLUS

OPTION A - MODULES RÉGULIERS

Vous pouvez terminer un muret avec les blocs réguliers Celtik, selon deux possibilités :

- > axe droit
- > axe avancé

Dans les deux cas, il est important de bien coller les blocs pour assurer la stabilité du muret. Utilisez les modules biseautés pour la partie courbe afin de minimiser les coupes et conservez le module droit (D) pour couronner la partie en ligne droite des murets.

AVANTAGE

Économique et simple à poser, le muret Celtik, avec son couronnement régulier, est polyvalent et offre de nombreuses possibilités.

NOTE : plusieurs petits modules formeront des rayons plus courts, alors que de plus grands modules donneront des rayons plus longs.

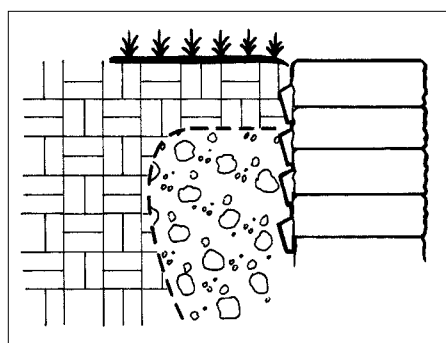
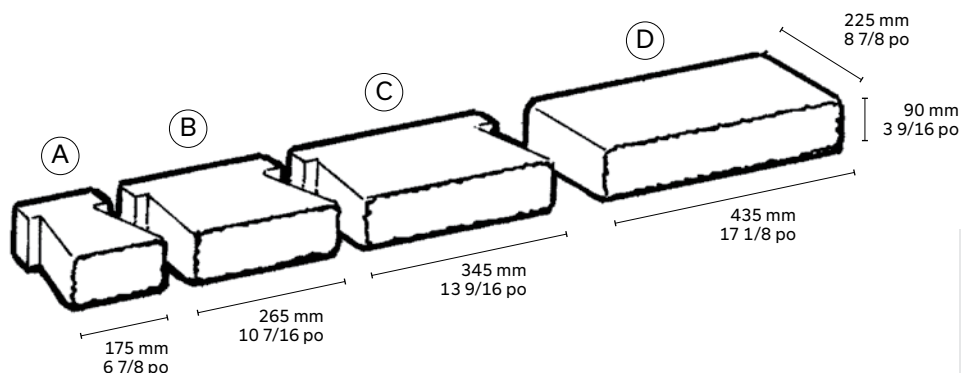

COURONNEMENT - AXE DROIT

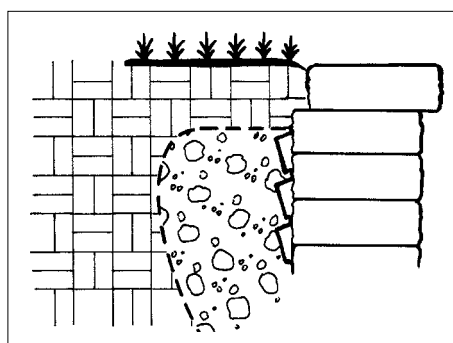

COURONNEMENT - AXE AVANCÉ

RÉALISATION DE COURBE AVEC LE MURET CELTIK : rayon minimal nécessaire de 0,9 m - 3 pi

COURBE CONVEXE : retirez les extrémités arrières du bloc en le frappant par l'arrière

COURBE CONCAVE : la coupe est nécessaire

OPTION B - MODULES DE COURONNEMENT CELTIK PLUS

Utilisez des modules de couronnement Celtik pour terminer votre mur. Il est important de bien coller les modules de couronnement Celtik à l'aide de l'adhésif à béton Techniseal.

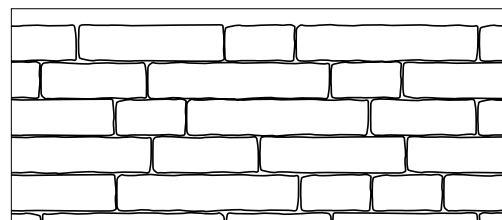

MODULES 90 mm

NOTE : Les dimensions du système impérial sont approximatives

COLONNE CELTIK PLUS AVEC TOUS LES MODULES CELTIK PLUS

COLONNE CELTIK : 734 x 734 mm - 29 x 29 po

Pour obtenir un résultat limitant l'alignement des joints et pour plus de solidité, il est important de suivre l'ordre de pose à chaque étape et selon les rangs, tel qu'illustré par le graphique. Mesurez l'emplacement de la ou des colonnes. Chaque colonne mesure environ 734 mm x 734 mm - 29 po x 29 po de côté. Il est aussi important de bien coller chaque rang afin d'obtenir une colonne bien stable.

POUR LES COINS, PROCÉDER AINSI À LA COUPE DES MODULES C ET D

- > Taillez le module C au centre
- > Taillez le module D le long d'une ligne de fendage (gauche ou droite)

1 INSTALLATION DU PREMIER RANG

Mettez en place les quatre premiers modules (A, B, C et D) selon le graphique, puis les quatre suivants.

2 INSTALLATION DES DEUXIÈME, TROISIÈME ET QUATRIÈME RANGS

Procédez pour chacun de ces étages selon le graphique ci-contre.

À partir du cinquième rang, il faut recommencer selon le premier rang puis les suivants (2, 3 et 4) jusqu'à la hauteur désirée.

3 COURONNEMENT D'UNE COLONNE

Procédez au couronnement en utilisant les modules de couronnement Celtik droit ou un couronnement de colonne en pierre naturelle.

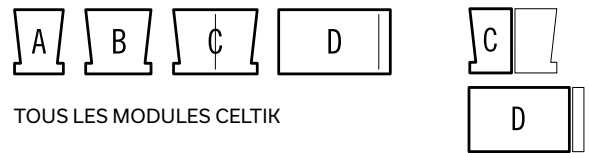

TOUS LES MODULES CELTIK

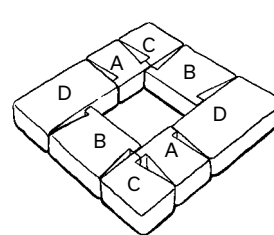

ÉTAPE 1 : étages 1 et 5

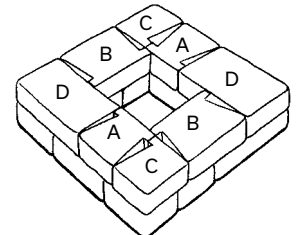

ÉTAPE 2 : étages 2 et 6

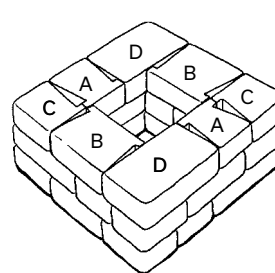

ÉTAPE 3 : étages 3 et 7

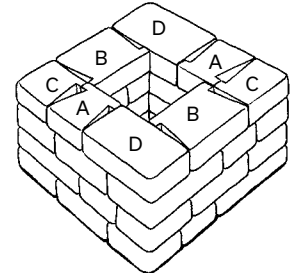

ÉTAPE 4 : étages 4 et 8

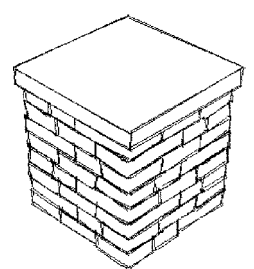
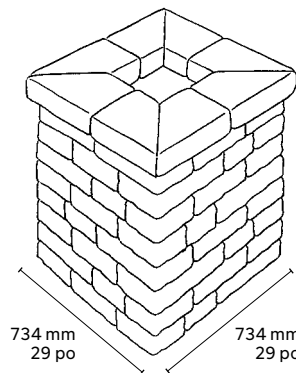

MISE EN GARDE

Si vous optez pour une colonne avec éclairage, prenez soin de bien passer vos fils électriques avant la pose des modules.

Si vous optez pour une colonne avec pot de fleurs, installez une membrane géotextile à l'intérieur de la colonne avant de la remplir de terre.

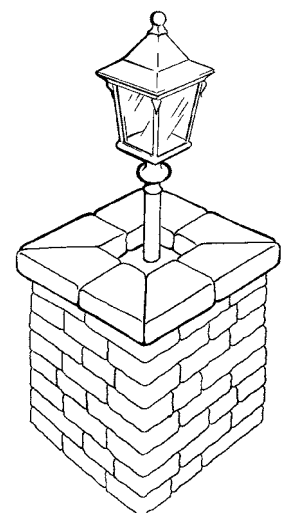
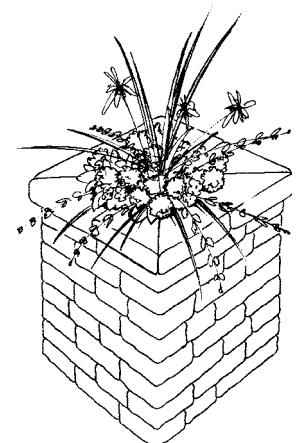

COURONNEMENT D'UN MURET CELTIK PLUS DROIT

Il est possible d'utiliser notre module de couronnement Celtik droit pour toutes les utilisations.

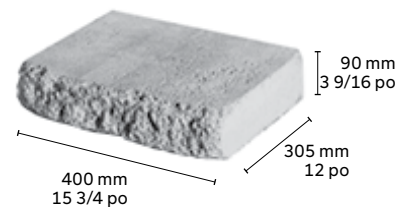

IDÉE DE POSE

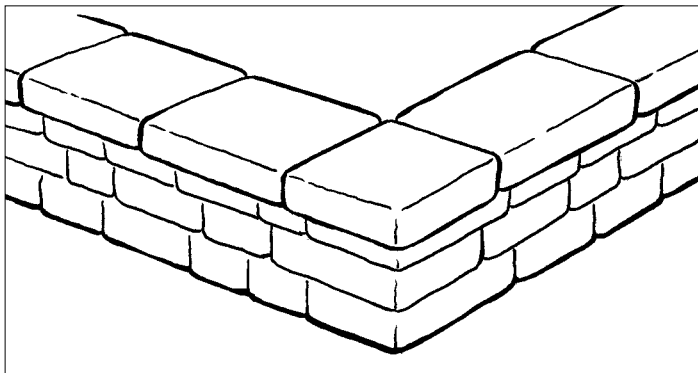

COMMENT COMMANDER

Les modules de couronnement Celtik Plus droit se commandent à l'unité. Chaque module mesure 400 mm - 15 3/4 po de longueur.

- > Calculez le nombre de pieds linéaires nécessaires à la finition du muret Celtik (longueur en pieds)
- > Divisez le nombre de pieds linéaires par 1,333 = nombre de modules nécessaires
- > Commandez le nombre de modules nécessaires

COMMENT COURONNER UN COIN

PRÉPARATION DU MODULE DE COURONNEMENT CELTIK DROIT

- 1 Éclatez à l'aide d'un ciseau à froid ou d'une guillotine le module de couronnement à 100 mm - 4 po d'une extrémité
- 2 Renversez le module pour enlever la bavette
- 3 Martelez avec une masse la face fraîchement coupée pour obtenir la même finition que les autres côtés
- 4 Débutez le couronnement par le coin. Collez en position le module obtenu à l'aide d'une colle à béton
- 5 Il est important de bien coller les blocs pour assurer la stabilité du muret

